

Fenster & Türen von Internorm

Europas Fenstermarke Nr. 1

Alles spricht für

Internorm[®]
Fenster – Türen

2025/2026

**Holz-
Aluminium-
Fenster**
ab Seite **52**



**Kunststoff-
& Kunststoff-
Aluminium-
Fenster**
ab Seite **38**



**Internorm-
Innovationen**
ab Seite **16**

**Hebeschiebetüren
und Fixverglasungen**
ab Seite **70**



Sanierung
ab Seite **24**



Haustüren
ab Seite **78**

Inhalt

UNTERNEHMEN	4
Unsere Werte	4
Produktion	6
Vertriebspartner:innen	8
Service	10
Garantie	11
Nachhaltigkeit	12
INNOVATIONEN	16
I-tec Technologien	18
SANIERUNG	24
FENSTER	36
Designstile	36
Kunststoff- & Kunststoff-Aluminium-Fenster	38
Holz-Aluminium-Fenster	52
Verbundfenster	62
Hebeschiebetüren und Fixverglasungen	70
KOMBINIERBARKEIT	76
HAUSTÜREN	78
Gestaltungsmöglichkeiten	80
Türsysteme	82
Modell-Linien	84
Nebeneingangstüren	106
AUSSTATTUNG	108
Farben	110
Griffe	112
Gläser	118
Fensterberater und Türendesigner	120
Französischer Balkon	122
Sicherheit	123
Sonnen- und Insektenschutz	128
Technikübersicht	130
Zertifizierungen	134



www.internorm.com



Internorm – Europas Fenstermarke Nr. 1

Seit 94 Jahren ist Internorm ein Familienunternehmen und hat sich von einer Ein-Mann-Schlosserei zu größten international tätigen Fenstermarke entwickelt.

Mehr als 29 Millionen Fenster- und Türeneinheiten – zu 100 % made in Austria – haben unsere drei Produktionswerke in Traun, Sarleinsbach und Lannach bisher verlassen. Von der Geburtsstunde des Kunststoff-Fensters über die Produktion von Holz-Aluminium-Fenstern bis zu den heutigen Hightech- und High-Design-Innovationen setzt unser Familienunternehmen europaweit Maßstäbe. Eine kontinuierliche technische Weiterentwicklung und stetig neue Innovationen machen uns zum Vorreiter in der Branche.

Unsere europaweit mehr als **2.100 Mitarbeiterinnen und Mitarbeiter** sind Spezialist:innen, die mit viel Leidenschaft, Erfindergeist und Liebe zum Detail agieren. Gemeinsam mit mehr als **1.300 Vertriebspartner:innen in 21 Ländern** stehen wir für Verantwortung und garantieren Ihnen perfekte Produktqualität mit hoher Dienstleistungscompetenz.

Bereits in dritter Generation stehen **Anette Klinger, Stephan Kubinger** und **Christian Klinger** für Stabilität und Nachhaltigkeit im Unternehmen. Sie schaffen es damals wie heute mit Innovationskraft und Leidenschaft als Fenster- und Türepioniere Trends in der Branche zu setzen.



Wir stehen für 100 % Qualität made in Austria.

In unseren drei Produktionswerken in Österreich (Traun, Sarleinsbach, Lan-nach) stellen unsere Mitarbeiter:innen Ihre Wunschfenster und -türen her. Dabei ist jedes Stück ein Unikat.

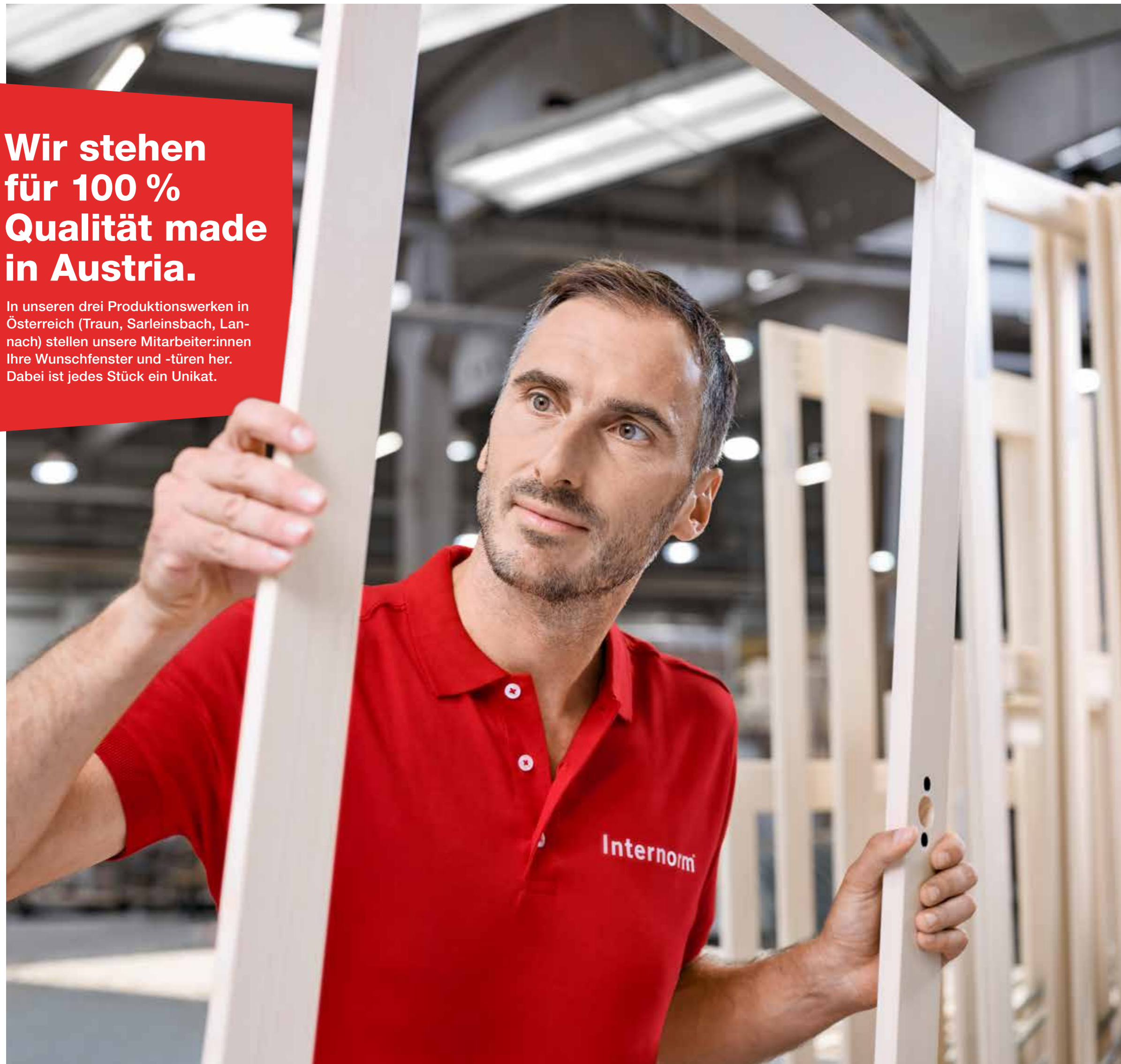

Echte Qualität entsteht aus Leidenschaft.



Unsere Mitarbeiter:innen sind detailverliebte Spezialist:innen, die mit viel Leidenschaft und Erfindergeist agieren. Die firmeneigene Forschungs-abteilung entwickelt permanent neue Produkte und Technologien, um Ihnen noch mehr Komfort und Sicherheit bieten zu können. Unsere Mitarbeiter:innen in den Produktionen arbeiten mit größter Sorgfalt für ein besonderes Wohnerlebnis. Wir setzen auf ressourcenschonende, energieeffiziente und sichere Produktionsprozesse, um so zum Erhalt wertvoller Ressourcen beizutragen.

98 % Kund:innen-zufriedenheit bestätigen kompetente Beratung und Betreuung.



Die Beratung beim Kauf neuer Fenster und Türen ist Vertrauenssache. Schließlich handelt es sich um eine Investition, die Sie lange begleiten soll. Deshalb setzt Internorm auf perfekte Qualifizierung der Internorm-Partner:innen. Sie bieten Ihnen eine Rundumbetreuung, die von einer professionellen Beratung über eine saubere Montage bis hin zum perfekten After-Sales-Service reicht. Denn: Wir sind erst zufrieden, wenn Sie begeistert sind.



Unsere **1st window partner** sind zertifizierte Internorm-Partnerbetriebe, die definierte „Customer Care“-Standards erfüllen müssen. Diese werden mithilfe von Zufriedenheitsmessungen durch eine externe Prüfstelle laufend überprüft und weiter verbessert. **Gold Level partner** zeichnen sich durch eine besonders enge Zusammenarbeit mit Internorm in Hinblick auf unser Markenversprechen aus.



Fenster- und Türenkauf ist Vertrauenssache.

Wir legen großen Wert darauf, Sie im persönlichen Gespräch über unsere Angebote und Produkte zu informieren und so die passenden Fenster und Türen für Ihr individuelles Zuhause zu finden.



Unsere Vertriebspartner:innen sorgen dafür, dass nur geschulte und zertifizierte Monteur:innen den Einbau von Fenstern, Türen und großflächigen Elementen vornehmen – denn eine fachgerechte Montage ist Voraussetzung für einwandfreie Funktion und dauerhafte Gebrauchstauglichkeit.





Der QR-Code an Fenster und Haustür

Dahinter verbirgt sich ein besonderer Service für ein langes Fenster- und Türenleben.



Über den QR-Code im Falz am Fenster oder Ihrer Aluminium-Haustür erhalten Sie **nützliche Informationen zu Ihrem Produkt**, hilfreiche Tipps rund um die Reinigung, Kontaktinformationen zu Ihrem/Ihrer ausführenden Vertriebspartner:in sowie einen Link zum Pflegemittel-Onlineshop. Für ein langes Fenster- und Türenleben benötigen Ihre Internorm-Produkte die **richtige Pflege und Wartung**. Alle Informationen dazu oder auch die passenden Ersatzteile erhalten Sie beim Internorm-Fensterservice unter www.fensterservice.com oder **bei Ihrem/Ihrer Vertriebspartner:in**.

Mit unserer Garantie beweisen wir Verantwortung.

Als die führende und größte international tätige Fenstermarke Europas blickt Internorm auf mehr als 90 Jahre Erfahrung in richtungsweisenden Fenster- und Türlösungen von außergewöhnlicher Zuverlässigkeit und Langlebigkeit zurück. Das können wir Ihnen garantieren.

Garantie

10
JAHRE

- Auf Wetterechtheit gegen unnatürliche Farbveränderung und gegen Rissbildung von Oberflächen weißer Fenster- und Türprofile aus Kunststoff, ausgenommen Gehrungsrisse
- Auf Wetterechtheit gegen unnatürliche Farbveränderung und gegen Rissbildung von Oberflächen raumseitig folienbeschichteter Fenster- und Türprofile aus Kunststoff, ausgenommen Gehrungsrisse
- Auf Wetterechtheit gegen unnatürliche Farbveränderung und gegen Rissbildung von Oberflächen eloxierter oder pulverbeschichteter Fenster- und Türprofile aus Aluminium
- Gegen Anlaufen zwischen den Scheiben bei Isoliergläsern
- Auf die Funktion des Werkstoffverbundes aus Holz, Thermoschaum und Aluminiumprofilen bei allen Holz-Aluminium-Fenstersystemen von Internorm unter Einhaltung der Internorm-Montage- und Wartungsrichtlinien
- Auf die Funktion der Verklebung und Abdichtung von Isolierglasscheiben mit den Fensterprofilen bei allen Holz-Aluminium-Fenstersystemen von Internorm unter Einhaltung der Internorm-Montage- und Wartungsrichtlinien
- Auf die Verklebung der Klebesprossen

Garantie

5
JAHRE

- Bei PVD-beschichteten Haustürgriffen gegen Korrosion, wenn keine mechanischen Beschädigungen vorhanden sind
- Auf Wetterechtheit gegen unnatürliche Farbveränderung und gegen Rissbildung auf der Oberfläche von Türfüllungen (ausgenommen SD10 Echtholz). Für Veränderungen des Erscheinungsbildes der Oberfläche infolge von Verschmutzung besteht keine Garantie

Garantie

3
JAHRE

- Auf Wetterechtheit gegen unnatürliche Farbveränderung und gegen Rissbildung von Oberflächen bei Rolladenprofilen aus Kunststoff
- Auf Wetterechtheit gegen unnatürliche Farbveränderung und gegen Rissbildung von Oberflächen eloxierter oder pulverbeschichteter Rolladen- und Jalousienprofile aus Aluminium
- Auf die Funktion des Fenster- bzw. Türbeschlages unter Einhaltung der Internorm-Montage- und Wartungsrichtlinien

Sicherstellung

30
JAHRE

Außerdem gewährt Internorm die Sicherstellung, dass Internorm-Produkte durch unsere Fachleute wiederholt so instand gesetzt werden können (Originalteile nicht verpflichtend), dass deren volle Funktionsfähigkeit während eines Zeitraumes von 30 Jahren gegeben ist bzw. erhalten bleibt – dies jedoch unter der Voraussetzung, dass die Rahmenkonstruktion (= Rahmen und Flügel) keine Schäden aufweist. Die 30-jährige Frist beginnt mit dem Produktionsdatum. Ausgenommen sind elektronische Bauteile. Bei zu großer Abnutzung oder Vorschädigung des Systems ist möglicherweise nur ein Tausch des betroffenen Elementes möglich. Die zur Erhaltung der Funktionsfähigkeit notwendigen Leistungen bzw. benötigten Materialien, Arbeitszeiten etc. werden nach den jeweils aktuellen Kostensätzen in Rechnung gestellt.

Garantien/Auszug: Den vollen Wortlaut unserer Garantiebestimmungen, die genauen Garantievoraussetzungen und was Sie im Garantiefall tun müssen, entnehmen Sie bitte der Internorm Fibel/Gebrauchsanweisung, Pflege, Wartung, Garantien. Sie erhalten diese Fibel mit Anlieferung Ihrer Internorm-Produkte. Darüber hinaus ist sie auf unserer Website im Download-Bereich als PDF bereitgestellt und bei jedem **1st window partner** von Internorm erhältlich.

Internorm übernimmt Verantwortung

Verantwortung für Umwelt und Klima



Höchste Qualität und Langlebigkeit

Wir entwickeln und produzieren Produkte, die höchste Qualitäts- und Technologiestandards erfüllen und durch ihre überragende Langlebigkeit einen wertvollen Beitrag zum Umwelt- und Klimaschutz leisten. In unserem hauseigenen Entwicklungs- und Prüfczentrum wird diese hohe Qualität nicht nur gewissenhaft geprüft, sondern permanent weiterentwickelt. Aus diesem Grund können wir Ihnen auch überdurchschnittliche Garantie- und Serviceleistungen inklusive einer 30-jährigen Sicherstellungsgarantie gewähren. Davon profitieren nicht nur Sie, sondern auch unsere Umwelt sowie unser Klima.



Maximale Energieeffizienz und Heizkostenreduktion

Internorm bietet ein breites Sortiment an Produkten mit höchstmöglicher Wärmedämmung, die nicht nur die Energieeffizienz Ihrer Immobilie maximieren, sondern auch Ihre Heizkosten erheblich reduzieren. Mehr als 900.000 zufriedene Internorm Sanierungskunden kommen bereits in den Genuss dieser Energiekostenreduktion und leisten gleichzeitig einen wesentlichen Beitrag zum Schutz unserer Umwelt und unseres Klimas.



Nachhaltige Produktgestaltung

Bereits bei der Entwicklung unserer Produkte achten wir darauf, sie so nachhaltig wie möglich zu gestalten. Daher verwenden wir Materialien mit hohem Recyclinganteil und verringertem CO₂-Fußabdruck, wie beispielsweise ein spezielles Low-Carbon Glas, welches im Vergleich zu herkömmlichem Standard-Floatglas ca. 45 % weniger CO₂ verursacht und durch die Verwendung in unseren Produkten jährlich mehr als 10.000 Tonnen CO₂ einspart. Darüber hinaus können unsere Kunststoff-Fenster bis zu 7-mal recycelt und somit für die nächste Fenster-Generation eingesetzt werden, was eine Schonung wertvoller Ressourcen ermöglicht.



Umwelt- und klimaschonende Produktion

Internorm steht für effiziente umwelt- und klimaschonende Produktion 100 % made in Austria. Durch den Einsatz von Ökostrom und der Installation eigener Photovoltaik-Anlagen an allen Produktionsstandorten mit einer Gesamtleistung von über 3.300 kWp maximieren wir unseren Energieanteil aus erneuerbaren Quellen und Eigenproduktion. Durch die laufende Optimierung unserer Produktionsprozesse minimieren wir unseren Material-, Energie- und Wasserverbrauch und reduzieren unser Abfallaufkommen.

Low-Carbon iplus spart bei Internorm jährlich 10.000 t CO₂ eq

Bei flächendeckendem Einsatz der kohlenstoffarmen Wärmeschutz-Glasvariante, hochgerechnet auf unsere Fensterproduktion 2025.

Da Glas bei der Fensterproduktion ein elementarer Bestandteil ist, kommt Internorm seiner Verantwortung als Europas Fenstermarke Nr. 1 nach und setzt auf den flächendeckenden Einsatz von „Low-Carbon iplus Wärmeschutz-Glas“, das wir standardmäßig in unseren Produkten verbauen.

Bei der Herstellung von Low-Carbon Floatglas wurde der gesamte Fertigungsprozess vor und während der eigentlichen Fertigung bis hin zur Auslieferung an die Kund:innen betrachtet, um Treibhausgase zu reduzieren.

Das Ergebnis ist ein kohlenstoffarmes Floatglas mit einem reduzierten Kohlenstoff-Fußabdruck von 5,5 kg CO₂-eq/m² bei einer Glasdicke von 4 mm, was eine Reduktion von über 45 % ermöglicht.

Hochgerechnet auf das Jahr 2025 bedeutet dies durch den Einsatz von Low-Carbon iplus Wärmeschutz-Glas eine CO₂-eq Ersparnis von rund 10.000 Tonnen im Vergleich zu Standard iplus. Das entspricht 1.782 Umrundungen der Erde mit einem Mittelklasse-PKW (bei einem durchschnittlichen CO₂-Ausstoß von 140 g/km).

CO₂-Fußabdruck

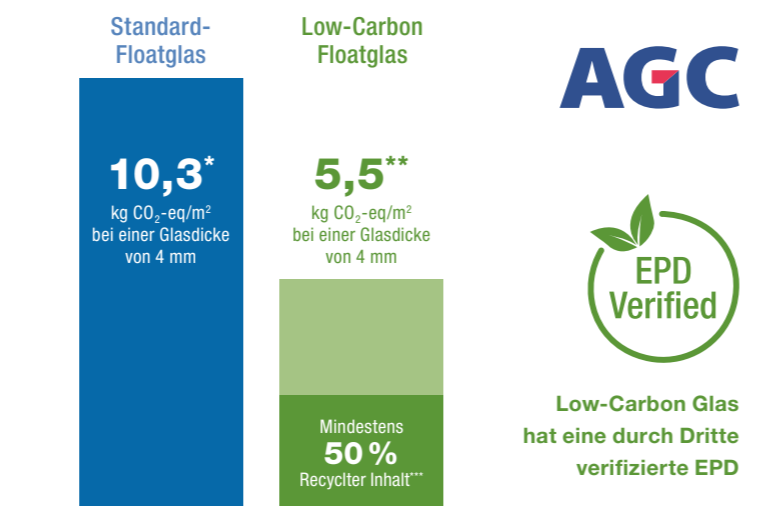

AGC-Werte, die innerhalb der folgenden Rahmenbedingungen zu berücksichtigen sind:

* Das Treibhauspotenzial (GWP) wird für die Auswirkungen Cradle-to-Gate (A1-A3) gemäß der Definition in NF EN 15804+A2:2019 angegeben. EPD Planibel Clearlite 8 mm – Registrierungsnummer: 20240940452-FC (öffentlich zugänglich in der INIES-Datenbank)

** Das Treibhauspotenzial (GWP) wird für die Auswirkungen Cradle-to-Gate (A1-A3) gemäß der Definition in NF EN 15804+A2:2019 angegeben. EPD Low-Carbon Planibel Clearlite Registrierungsnummer: 20240940455-FC (öffentlich zugänglich in der INIES-Datenbank)

*** Berechnet nach ISO 14021:2016

Was macht Glas zum Low-Carbon iplus Wärmeschutz-Glas?



Beispiel: Standard 3-fach-Wärmedämmglas mit zwei Beschichtungen

FACT|BOX

- Low-Carbon iplus Wärmeschutz-Glas mit reduziertem CO₂-Fußabdruck von nur 5,8 kg CO₂-eq/m² (Low-Carbon Floatglas 5,5 kg CO₂-eq/m²)
- Serienmäßig in allen Internorm-Produkten
- Erhebliche Verbesserung der Klimabilanz für Mensch und Umwelt

Low-Carbon iplus Wärmeschutz-Beschichtung

Die iplus-Beschichtung des Wärmedämmglases befindet sich gut geschützt dem Scheibenzwischenraum zugeordnet an der äußeren und inneren Scheibe des Glasaufbaus.



- Verwendung von emissionsarmen Rohstoffen
- Einsatz von hocheffizienten Schmelzöfen einschließlich Elektro-Boosting
- Mindestens 50 % Recyclinganteil, um wertvolle Rohstoffe einzusparen
- Nutzung erneuerbarer Energien
- Optimierter Transport in der gesamten Lieferkette



Unsere Innovationen

Die innovativen und modernen Fenster und Türen von Internorm verbinden Technik, Langlebigkeit und Design auf besondere Art und Weise.

I-tec Secure**Die I-tec Secure Verriegelungstechnik – modernstes Design trifft höchste Sicherheit**

Konkurrenzlose, voll integrierte Verriegelung bis Widerstandsklasse RC 3



Glatte und pflegeleichte Oberfläche für edle Optik und eine besonders leichte Reinigung

Nicht nur die Menschen, die uns umgeben, sondern auch die Einrichtung unserer Wohnräume und die Sicht nach draußen tragen dazu bei, dass wir uns in unseren eigenen vier Wänden wohlfühlen. Auch das Gefühl von Sicherheit ist ein wichtiger Bestandteil.

Mit der konkurrenzlosen Verriegelung I-tec Secure können Sie sichergehen, dass Ihre Fenster zuverlässigen Schutz bieten. Anstelle von üblichen Verriegelungszapfen übernehmen Klappen die präzise Verriegelung des Fensterflügels mit dem Rahmen. Ein Aushebeln des Fensters ist quasi unmöglich.

I-tec Secure ist in unseren Premium-Design-Fenstern KF 510 sowie KF 520 standardmäßig integriert und auf Wunsch bis Widerstandsklasse RC 3 erhältlich. Beide Fenstersysteme sind sowohl in Kunststoff- als auch Kunststoff-Aluminium-Ausführung



Mehr über I-tec Secure in unserem Erklärvideo



Erfahren Sie mehr über die konkurrenzlose Verriegelung I-tec Secure.



erhältlich und erreichen mit optional erhältlichem sperrbarem Griff die Widerstandsklasse RC 2 N im Standard.

Auch bei der Fensterreinigung bieten diese Klappen deutliche Vorteile. Nur wenige Teile am Flügel stehen vor, die Rahmenteile entfallen fast zur Gänze. Zwischen den Teilen befindet sich lediglich eine glatte und pflegeleichte Kunststoffoberfläche.



Standardmäßige Anordnung der I-tec Secure Verriegelungspunkte

FACT|BOX

- Moderne Glasarchitektur dank geringer Ansichtshöhe
- Edle Optik, da es keine sichtbaren Rahmentteile gibt
- Perfekte Sicherheit dank integrierter Klappen bis RC 3 möglich
- Aushebeln des Fensters nahezu unmöglich
- Einfache Reinigung am Fensterrahmen

Unsere I-tec Innovationen

Unter dem klangvollen Titel „I-tec“ entstand eine Reihe von revolutionären und am Markt branchenführenden Innovationen im Bereich Fenster und Türen.

I-tec Insulation

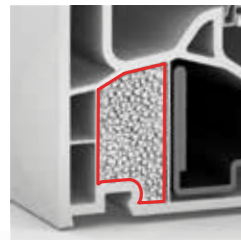

I-tec Glazing



I-tec Insulation

Innovative Fensterdämmung

Die I-tec Insulation erhalten Sie bereits bei drei Internorm-Fenstersystemen standardmäßig: dem KF 410, KF 510 sowie unserem Verbundfenster KV 440. Ein Granulat wird mit Druck in das Rahmeninnere gedrückt und füllt dadurch die Hohlkammern umlaufend gleichmäßig aus. Die Wärmedämmung wird somit deutlich verbessert.

I-tec Glazing

Umlaufende Verklebung der Verglasung

Die I-tec Glazing Technologie ermöglicht maximale Stabilität und Sicherheit für Ihr Zuhause! Die Glasscheibe wird dabei umlaufend mit dem Fensterflügel verklebt. Dieses Klebesystem garantiert einerseits die feste Verbindung von Glas und Flügel, andererseits fördert es die Stabilität sowie Wärme- und Schalldämmung.



I-tec Shading

I-tec Connect



I-tec Shading

Energieautarker Sonnenschutz

I-tec Shading sorgt dank Photovoltaikmodul und Akku für eine ideale Raumtemperatur – völlig autark und ohne zusätzliche Stromversorgung! Durch den Automatikmodus öffnen und schließen sich die Jalousien selbstständig bei Sonnenaufgang bzw. Sonnenuntergang. Die Steuerung erfolgt durch eingebaute Sensoren. So kann zum Beispiel die Wärme des Sonnenlichts im Winter optimal genutzt werden, da die Jalousien geöffnet bleiben. Das reduziert wiederum die Heizkosten und sorgt für den perfekten Sonnenschutz ohne großen Aufwand.

I-tec Connect

Internorm hat mit I-tec Connect intelligente Produkte geschaffen, die Smart Home Ready sind. Um I-tec Shading in gängige Smart-Home Systeme zu integrieren, braucht es lediglich ein kleines Gerät, das bei einem unserer Vertriebspartnerinnen und Vertriebspartner erworben werden kann. Über diese Bridge kann I-tec Shading über den Funkstandard Matter mit kompatiblen Smart-Home Systemen wie beispielsweise Amazon Alexa, Google Home, Apple HomeKit oder Samsung SmartThings gesteuert werden.



Erfahren Sie hier mehr über I-tec Shading.

Täglich mehr Komfort durch I-tec Open

Einfaches Öffnen durch Klopfen – das kann die moderne Tagesfunktion an der Haustür.



Zweimal Klopfen reicht

Bei zweimaligem Klopfen an der Tür-Außenseite entriegelt der Türflügel und dieser kann daraufhin ohne große Kraftanstrengung geöffnet werden – kinderleicht.

Dabei erzeugt das Klopfen Schwingungen und aktiviert das Modul, welches nicht sichtbar im Rahmen verbaut ist. Sie müssen nicht an einer bestimmten Stelle an die Tür klopfen. Durch die I-tec Open Technologie kommt es zu keinem ungewollten Öffnen der Tür, beispielsweise durch einen Windstoß, denn nur Klopfen erzeugt die notwendigen Schwingungen.

I-tec Open



I-tec Open ist **vollständig in den Türrahmen integriert** und von außen nicht sichtbar.

FACT|BOX

- Einfache Aktivierung mittels Druckknopf (fingernagelfreundlich)
- Moderne, elektronische Tagesfunktion
- Einfacheres Eintreten ohne großen Kraftaufwand für Kinder, schwächere Personen oder auch Rollstuhlfahrer:innen
- Kein unbeabsichtigtes Öffnen durch einen Windstoß oder Luftzug möglich



Durch ein **grün leuchtendes Licht am Taster** erkennt man schnell und einfach, ob die Tagesfunktion aktiviert ist. Leuchtet kein Licht, ist das Modul deaktiviert und die Tagesfunktion außer Betrieb.



Hier gehts zur Video-Erklärung.

Hinweis: Steuert I-tec Open den elektrischen Türöffner (siehe ETOE Seite 127), darf sich die Tür nicht im versperrten Zustand befinden.

I-tec Decor**Die Zukunftstechnologie
Digitaldruck jetzt bei Internorm****Neue Gestaltungsmöglichkeiten mit viel Individualität**

Passend zu Ihren Möbeln, den Böden oder den Türen lassen sich die Oberflächen Ihrer innenliegenden Fensterprofile durch I-tec Decor gestalten. Die neue Digitaldrucktechnologie funktioniert ähnlich der eines Tintenstrahldruckers und ermöglicht noch mehr Individualität für den ganz persönlichen Wohnraum.

Das I-tec Decor Design wird in mehreren Schichten auf die Innenseite der Kunststoffprofile aufgetragen und durch zusätzliche Deckschichten vor UV-Strahlung und der Anwendung handelsüblicher Reinigungsmittel geschützt. Durch die neue Digitaldrucktechnologie I-tec Decor können wir Ihnen elf verschiedene Designs für die Systeme KF 310, KF 410 und KS 430 anbieten, die sich harmonisch in Ihre Innenräume einfügen.

I-tec Decor
Beton grauI-tec Decor
Nussbaum naturI-tec Decor
Eiche weißI-tec Decor
Eiche grauI-tec Decor
Eiche naturI-tec Decor
Eiche schwarzgrauI-tec Decor
Eiche olivgrauI-tec Decor
Eiche hellI-tec Decor
Eiche tobaccoI-tec Decor
Nussbaum rotI-tec Decor
Fichte natur

Details zu Farbe und Struktur finden Sie auf unserer Farbübersichtsseite 111

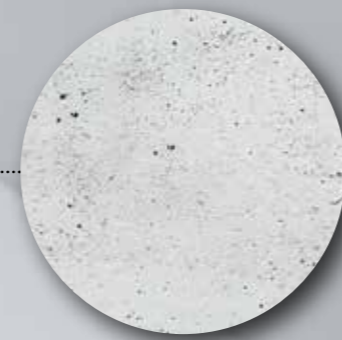

I-tec Decor in Beton grau

FACT|BOX

- Geniale Digitaldrucktechnologie der Zukunft
- Elf unterschiedliche Designs bieten individuelle Gestaltungsmöglichkeiten
- Für die Innenseite Ihrer Kunststoff-Fenster KF 310, KF 410 sowie der Hebeschiebetür KS 430



Minimieren Sie Ihre Energiekosten durch eine Sanierung mit Internorm.

Eine Sanierung mit unseren langlebigen Qualitätsprodukten ist eine nachhaltige Investition in Ihre Zukunft, die Energieeffizienz, Heizkostenreduktion, Wohnkomfort und Klimaschutz miteinander vereint.

**Informieren
Sie sich über
Ihre aktuellen
Fördermöglich-
keiten**

Wertvolles Wohnen

Etwas Gutes noch besser machen



5 gute Gründe für eine Sanierung

Die Investitionskosten beim Tausch Ihrer Fenster oder Hauseingangstür scheinen auf den ersten Blick oftmals hoch, doch es sind Anschaffungen von bleibendem Wert, die sich schnell bezahlt machen. Zudem wird sowohl der Wohnkomfort als auch die Behaglichkeit gesteigert sowie der Wert der eigenen Immobilie deutlich erhöht.

1. Kosteneinsparung & Energieeffizienz

Neue Fenster und Türen senken den Energieverbrauch und somit auch die Heizkosten. Der geringere Verbrauch wirkt sich nicht nur positiv auf die laufenden Energiekosten aus, Sie leisten auch einen wichtigen Beitrag zum Klimaschutz.

2. Wohnkomfort & Behaglichkeit

Geschmackvolle, zur Einrichtung passende und zeitgemäße Fenster und Türen schaffen Atmosphäre und steigern die Wohnqualität. Durch ein optimales Raumklima wird es im Winter schneller warm, im Sommer bleibt es angenehm kühl und unangenehme Zugluft gehört der Vergangenheit an.

3. Wertsteigerung & Aufwertung

Eine Sanierung erhöht den Wert Ihrer Immobilie gleich mehrfach. Denn abgesehen von der wirtschaftlichen Wertsteigerung ist das Wohlfühlen in und die Freude an den eigenen vier Wänden unbezahlbar.

4. Sauberkeit & Sorglos-Paket

Die zertifizierten Monteur:innen unserer Vertriebspartner:innen erledigen den Tausch zügig und hochprofessionell. Es gibt keinen Grund, vor einem Fenster- oder Haustürtausch zurückzuschrecken, denn wir achten gewissenhaft auf Ihr Zuhause.

5. Attraktive Förderungen

Es gibt so hohe Sanierungsförderungen wie noch nie. Nutzen Sie diese Gelegenheit und holen sich einen guten Teil der Investitionskosten zurück.



Nachhaltig sparen

Effizient und sinnvoll
Ressourcen schonen



Internorm

HARD|FACTS

-  40 % der weltweiten CO₂-Emissionen entstehen durch schlecht isolierte Gebäude.
-  40 % des europäischen Energieverbrauchs stammen aus Gebäuden.
-  25 bis 30 % der Wärme eines Gebäudes entweichen durch Fenster und Türen.
-  88 % der Treibhausgasemissionen von Gebäuden entfallen auf private Haushalte.
-  Eine umfangreiche Sanierung bringt bis zu 76 % Energieeinsparung.
-  Allein in Österreich sind 2,5 Mio. Wohneinheiten thermisch unzureichend.



Kosteneinsparung und Energieeffizienz

Undichte Fugen, alte Verglasungen, Zugluft, Lärm und hohe Heizkosten: Es gibt viele Gründe, die für eine Sanierung sprechen. Ob ein einfacher Fenstertausch, eine thermische Sanierung oder sogar ein kompletter Umbau oder Zubau – am Ende haben Sie nicht nur Energiekosten gespart, sondern auch Sicherheit und Wohnqualität gewonnen.

Weniger Heizkosten

Bis zu 30 % der Wärme eines Hauses entweichen über alte Fenster. Die Lösung: hoch wärmedämmende Fenster von Internorm mit einer Dreifach-Isolier-Verglasung. So sorgen Sie für mehr Energieeffizienz und senken in Ihrem Haus die Heizkosten erheblich.

Nicht alle Produkte und Hersteller halten, was sie versprechen. Vertrauen Sie daher Unternehmen mit einer langjährigen Erfahrung und geprüften Qualitätsprodukten. Genauso wichtig, wie ein hochwertiges, langlebiges Produkt, ist die kompetente und vertrauenswürdige Beratung. Deshalb setzt Internorm auf perfekte Qualifizierung seiner Internorm-Partner:innen. Sie bieten Ihnen eine Rundum-Betreuung, die von einer professionellen Beratung über saubere Montage bis zum perfekten After-Sales-Service reicht. Denn wir möchten Sie nicht nur zufrieden stellen, sondern begeistern.

Eine Investition in eine bessere Zukunft.



Abb.: Beispiel für Transmissionswärmeverluste bei einem durchschnittlichen Einfamilienhaus



Zuhause ankommen

Lebensraum zum Wohlfühlen schaffen

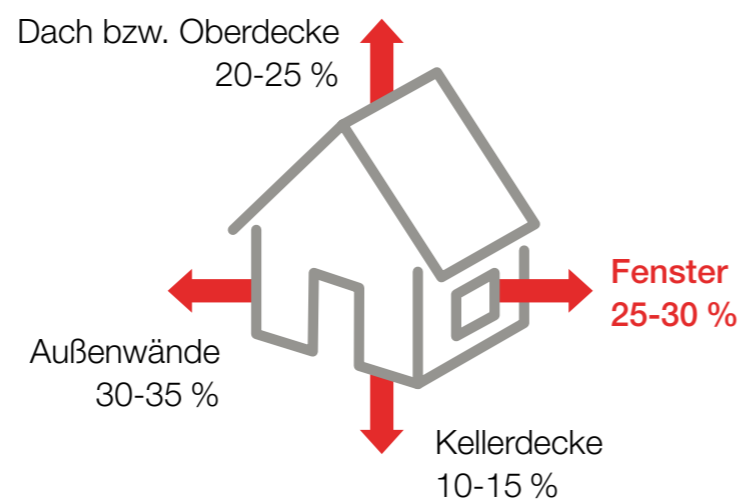

Wohnkomfort und Behaglichkeit



So gelingt die Sanierung – Zuhause angekommen.

Lisa Sperrer, Ehefrau, zweifache Mutter und DIY-Bloggerin, hat sich gemeinsam mit ihrer Familie einen persönlichen Herzenswunsch erfüllt: den Traum vom eigenen Heim. Den Traum, die eigenen vier Wände so gestalten zu können, wie man es möchte! Sie und ihr Mann kauften ein 40 Jahre altes Haus, das sie mit viel Herzblut renovierten. Ihre Liebe zum Detail ist dabei nicht zu übersehen. Natürliche Materialien, viele Lichtquellen und einzigartige Möbelstücke mit Geschichte verleihen jedem Raum ein ganz persönliches Flair.

Beim Betreten des Bungalows von Familie Sperrer sticht sofort das große Sitzfenster im Wohnzimmer ins Auge. Die Aussicht auf das Bergpanorama ist herrlich. Sie wirkt wie eine Einladung, es sich auf dem breiten Fensterbank-Platz gemütlich zu machen.

Die Sanierung des Bungalows aus den 70ern war zuerst nicht geplant. „Wir hatten schon den Einreichplan für einen Neubau fertig. Dann haben wir aber dieses Haus entdeckt. Die Größe, die Aufteilung und insbesondere die für uns perfekte Lage mit tollem Ausblick waren Gründe, uns für eine Sanierung zu entscheiden“, erinnert sich Lisa Sperrer.

„Das Lieblingsfenster der Familie ist das Sitzfenster im Wohnzimmer. Es macht den Raum offen, hell und bietet eine tolle Aussicht!“

Hier gehts zur ganzen Homestory.

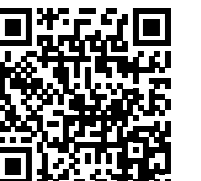

Wert erhöhen

Schönes Wohnen und finanzielle Absicherung



Wertsteigerung und optische Aufwertung



Mehr Raum und Licht für eine bessere Wohnqualität

Andrea und Michael Lengauer haben das Elternhaus von Grund auf saniert und umgebaut. Dank der detaillierten und genauen Planung im Vorfeld war die Renovierung unkompliziert und die Umbauarbeiten konnten zeitgerecht fertiggestellt werden.

Man merkt dem Ehepaar an, dass es sich in seinem Zuhause richtig wohlfühlt und auch zurecht stolz auf sein renoviertes Haus ist. „Wir haben uns lange mit dem Umbau und der Sanierung beschäftigt und uns die Entscheidung nicht leicht gemacht. Jedoch waren die Energiekosten jedes Jahr relativ hoch und die Zugluft im Raum spürbar“, erinnert sich Andrea Lengauer.

„Ein paar Teile des alten Hauses haben wir erhalten, wie die Steinmauer im Stiegenhaus. Sie ist nicht nur dekorativ, sie erinnert uns auch immer an die Wurzeln des Hauses. Die Sanierung hat unsere Wohnqualität stark verbessert und wir sind froh und stolz, dass wir diesen Schritt gewagt haben“, erklärt Andrea Lengauer.

Fünf Monate dauerte die Sanierung inklusive etlicher Umbauarbeiten. Andrea und Michael Lengauer haben sich in einem alten Haus ein neues Zuhause geschaffen, das nun allen Regeln der Energieeffizienz und des modernen Wohnens entspricht und den Wert ihrer Immobilie signifikant erhöht hat.



„Die Freude und der verbesserte Wohnkomfort nach so einer Sanierung sind großartig.“

Hier gehts zum Blogbeitrag.





Rundum sorglos
Gewissenhaft und hochprofessionell



Sauberkeit und Sorglos-Paket

Sanierung ist Vertrauenssache. Beginnend mit einer seriösen und kompetenten Beratung, über die Wahl des richtigen Produkts bis hin zur tadellosen Umsetzung. Denn anders als bei einem Neubau lebt man während der Sanierungsdauer bereits in diesen Räumlichkeiten.

Mit Internorm-Vertriebspartner:innen geht der Fenstertausch fast spurlos an Ihnen vorbei. Nach einer gemeinsamen Abstimmung des Zeitplans werden die Fenster ausgemessen und die baulichen Gegebenheiten überprüft. Beim Tausch Ihrer Fenster legen unsere Partner:innen großen Wert auf Sauberkeit. Alle umliegenden Stellen werden abgedeckt und die Fenster vorsichtig demontiert. Nach vollständiger Montage wird der Bereich sauber verlassen! Auf Wunsch kümmert sich Ihre Internorm-Vertriebspartner:in natürlich auch um die fachgerechte Entsorgung Ihrer alten Fenster und Haustüre.

Internorm ist von der Langlebigkeit seiner Produkte und der Professionalität der Monteur:innen überzeugt und gewährt deshalb Garantien, die über das marktübliche Maß hinausgehen. Hervorzuheben ist die 30-jährige Sicherstellung. Das bedeutet, dass Internorm-Produkte im Zeitraum von drei Jahrzehnten wiederholt so instand gesetzt werden können, dass ihr voller Funktionsumfang erhalten bleibt.



Hier gehts zum Sanierungsvideo.

Eine Investition inklusive Rundum-Service.

1. Unkompliziert

Ihre Internorm-Partner:in kommt zu Ihnen nach Hause, überprüft die baulichen Gegebenheiten, misst die Fenster aus und entwickelt mit Ihnen gemeinsam einen exakten Zeitplan. Ihre Fenster werden danach genau nach Ihren Vorstellungen und Wünschen produziert.

2. Termingerecht

Ihre Bestellung wird komplett und zum vereinbarten Termin geliefert.

3. Sauber

Wir legen bei der Sanierung besonderen Wert auf Sauberkeit. Deshalb werden vorher alle umliegenden Stellen abgedeckt und die Vorhänge abgenommen.

4. Sorgfältig

Ihre alten Fenster werden vorsichtig demontiert. Dabei wird besonders darauf geachtet, dass das umliegende Mauerwerk nicht beschädigt wird.

5. Fenster für Fenster

Das Auswechseln der Fenster erfolgt zügig nacheinander.

6. Dicht

Der richtige Bauanschluss und eine optimale Anschlussfuge gewährleisten die notwendige Dichtheit zwischen Fenster und Mauerwerk.

7. Gereinigt

Nach der vollständigen Montage werden die Abdeckfolien beseitigt und der Bereich wird gereinigt.

8. Geprüft

Danach prüft das Montageteam mit Ihnen gemeinsam alle Fenster auf volle Funktionsfähigkeit. Als Abschluss geben wir Ihnen Tipps zur Wartung und Pflege.



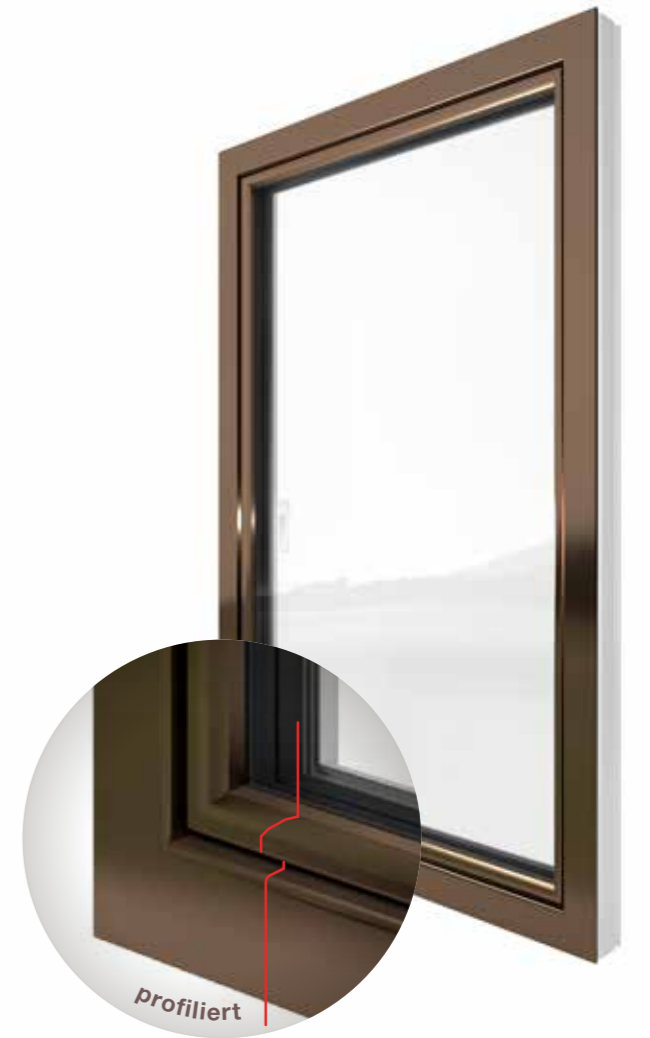

Modernes Design für erlesene Architektur

Klare, flächenbündige Formen und reduziertes Design stehen bei den Fenstern im Designstil **studio** im Vordergrund. Großflächige Verglasungen werden zum Designelement und betonen die außergewöhnliche Architektur.

Geradlinige Formen für puristische Optik

Die modernen, kantigen Flügel und Rahmen der **home pure** Fenster schaffen bewusst Ecken und Kanten. Sie vervollkommen die geradlinige Architektur und fügen sich perfekt in die puristische Optik ein.

Sanfte Rundungen für besondere Akzente

home soft Fenster bestechen durch ihre Schlichtheit und Zeitlosigkeit. Die traditionelle runde Form lässt sich überall integrieren und verleiht der Architektur ein besonders harmonisches Ambiente.

Klassik und Eleganz für eine zeitlose Komposition

Harmonie und Ästhetik in Perfektion – dafür sorgt die Abrundung sämtlicher sichtbarer Kanten. Den besonderen Reiz an den Fenstern im Designstil **ambiente** machen aber die stark profilierten Fensterflügel aus.





Unsere Kunststoff- & Kunststoff- Aluminium-Fenster

Wir produzieren und entwickeln innovative Fenster, die höchsten Ansprüchen genügen. Ob konkurrenzlose Einbruchsicherheit, perfekte Wärmedämmung oder einzigartiger Lärmschutz – wir legen Wert auf sorgfältige Verarbeitung bis ins letzte Detail.

Premium Design

Die Kunststoff- & Kunststoff-Aluminium-Fenster KF 520 und KF 510 von Internorm

Internorm



übliches Kunststoff-Aluminium-Fenster unser schlankes KF 520

Besonders schlank und modern durch eine geringe Rahmenhöhe – der höhere Glasanteil ermöglicht maximalen Lichteinfall und Wohnkomfort.



Die **hochwetterfeste Aluminium-Beschichtung** von Internorm erhöht die Farbstabilität.



I-tec Secure



Das **voll integrierte Verriegelungssystem I-tec Secure** sorgt nicht nur für maximale Sicherheit, sondern auch für leichte Reinigung. Dieses Verriegelungssystem gibt es **nur bei Internorm** und es ist standardmäßig bei den Premium-Design-Fenstern KF 520 und KF 510 integriert.

I-tec Glazing

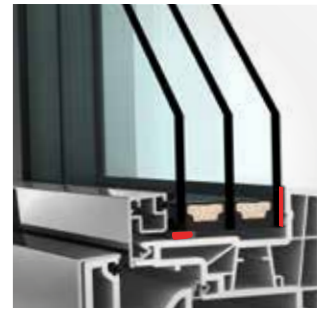

Die Rundumverklebung der Glasscheibe mit dem Fenster sorgt für **ausgezeichnete Stabilität** und **Einbruchsicherheit**. Darüber hinaus erhöht sie die Wärmedämmung sowie den Schallschutz.

Die **hochwertigen Griffe** sind in verschiedenen Ausführungen und Farben erhältlich. Sie finden zu jedem Design den passenden Fenstergriff.



3 umlaufende Dichtungen aus hochwertigen, langlebigen Materialien verhindern das Eindringen von Wasser und verbessern den Wärme- und Schallschutz.



I-tec Insulation

Das **Isolier-Granulat** füllt die Hohlkammern umlaufend gleichmäßig aus und verbessert dadurch den Wärmeschutz in unseren Fenstersystemen KF 510, KF 410 sowie unserem Verbundfenster KV 440.

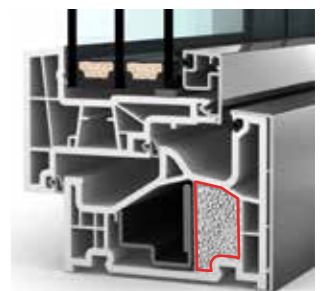

KF 520

Kunststoff- & Kunststoff-
Aluminium-Fenster



I-tec Secure

I-tec Glazing

- Wärmedämmung**
bis $U_w = 0,63 \text{ W/(m}^2\text{K)}$
- Schallschutz**
bis 46 dB
- Sicherheit**
bis RC 3
- Verriegelung**
voll integriert
- Bautiefe**
90/93 mm

FACT|BOX

- Für modernste Architektur:
optisch von einer Fixverglasung
nicht zu unterscheiden
- Schmale Rahmen für noch
mehr Lichteinfall
- Nur bei Internorm: konkurrenzlose,
voll integrierte Verriegelung I-tec Secure
bis zur Widerstandsklasse RC 3

Internorm

**Design und
Technik perfekt
vereint**



1 Der **Fensterflügel ist durch seine Glasoptik von außen nicht sichtbar** und dadurch von einer Fixverglasung nicht zu unterscheiden. Er kann aber im Gegensatz zu einer Fixverglasung geöffnet werden. Das Design ist perfekt für moderne Architektur. Dafür wurde das Fenster auch mehrfach ausgezeichnet.

2 Die **revolutionäre Verriegelung I-tec Secure** macht ein Aushebeln des Fensters quasi unmöglich – einzigartig in der Branche. Integrierte Klappen drücken beim Verriegeln an allen Seiten in das Rahmeninnere und bieten so maximalen Einbruchschutz bis Widerstandsklasse RC 3.

studio

Für klare Formen und reduziertes Design ist das **KF 520 in der flächenbündigen Designausführung studio** erhältlich. Außen kann man zwischen einer Aluminium-Schale oder Kunststoff wählen.



TIPP

Auch bei der **Fensterreinigung bieten die I-tec Secure Klappen deutliche Vorteile**, da nur wenige Teile am Flügel vorstehen und die Rahmenteile fast zur Gänze entfallen.



KF 510

Kunststoff- & Kunststoff-
Aluminium-Fenster



- I-tec Secure**
- I-tec Glazing**
- I-tec Insulation**

- Wärmedämmung**
bis $U_w = 0,63 \text{ W/(m}^2\text{K)}$
- Schallschutz**
bis 48 dB
- Sicherheit**
bis RC 3
- Verriegelung**
voll integriert
- Bautiefe**
90/93 mm

FACT|BOX

- Geradlinige Ästhetik durch schmale Rahmen und kantiges Design
- I-tec Secure Verriegelungssystem bis RC 3
- Leichte Reinigung durch im Flügel integrierte Verriegelungskappen

Internorm

Maximale Sicherheit und perfekt kombinierbar



Der hohe Glasanteil, der durch die schmalen Rahmen dieses Fensters ermöglicht wird, lässt noch mehr Tageslicht in den Wohnraum. Maximale Sicherheit, ein schlichtes Design und **perfekte Kombinierbarkeit mit dem Holz-Aluminium-Fenster HF 510** – das macht das KF 510 so besonders.

1 I-tec Secure und 2 I-tec Glazing bieten in Kombination maximalen Einbruchschutz. Darüber hinaus ermöglicht das voll integrierte Verriegelungssystem I-tec Secure eine besonders leichte Reinigung.

3 I-tec Insulation: Das Isoliergranulat füllt die Hohlkammern umlaufend gleichmäßig aus, wodurch der Wärmeschutz verbessert wird und die Energiekosten gesenkt werden.

Perfekt kombiniert

Die witterungsbeständige Aluminium-Schale sorgt für ein einheitliches Erscheinungsbild an der Außenfront, innen kann man zwischen Holz oder Kunststoff wählen. Mit dem perfekten Kombifenster HF 510 (Seite 58) können Sie in puncto Material auf die individuellen Raumanforderungen reagieren und somit ein harmonisches Wohndesign schaffen.



home pure

Das Fenster KF 510 ist exklusiv in der Designausführung home pure erhältlich und verspricht **geradlinige Ästhetik**. Außen kann man zwischen einer Aluminium-Schale oder Kunststoff wählen.

KF 410

Kunststoff- & Kunststoff-
Aluminium-Fenster



- I-tec Glazing**
- I-tec Insulation**
- I-tec Decor**

- Wärmedämmung**
bis $U_w = 0,62 \text{ W/(m}^2\text{K)}$
- Schallschutz**
bis 47 dB
- Sicherheit**
bis RC 2
- Verriegelung**
verdeckt liegend
- Bautiefe**
90/93 mm

FACT|BOX

- In vier Designvarianten erhältlich und somit passend für jeden Baustil
- Innenseite individuell gestaltbar mit I-tec Decor Technologie
- Perfekte Wärmedämmung durch I-tec Insulation

Internorm

**Vielseitige
Funktionalität –
für alle Baustile
geeignet**



TIPP

Das Fenster KF 410 ist in allen Internorm-Designstilen erhältlich:

flächenbündig, kantig, abgerundet oder profiliert – ganz nach Ihrem Wunsch. Außen kann man zwischen einer Aluminium-Schale oder Kunststoff wählen (im Designstil studio ist das KF 410 nur mit einer Aluminium-Außenschale erhältlich).

Komplett flächenbündig, kantig, gerundet oder profiliert – das ist unser Design-Allrounder mit hoher Funktionalität. Durch die Isoliertechnologie I-tec Insulation ist der Rahmen umlaufend gedämmt und die Wärmedämmung verbessert.

- 1 I-tec Glazing bietet noch mehr Schutz:** Die Rundumverklebung von der Glasscheibe mit dem Fenster sorgt für ausgezeichnete Stabilität und Einbruchssicherheit.
- 2 I-tec Insulation:** Das Isoliergranulat füllt die Hohlkammern umlaufend gleichmäßig aus, wodurch der Wärmeschutz verbessert wird und die Energiekosten gesenkt werden. Ein Plus für unser Klima und Ihre Geldbörse.

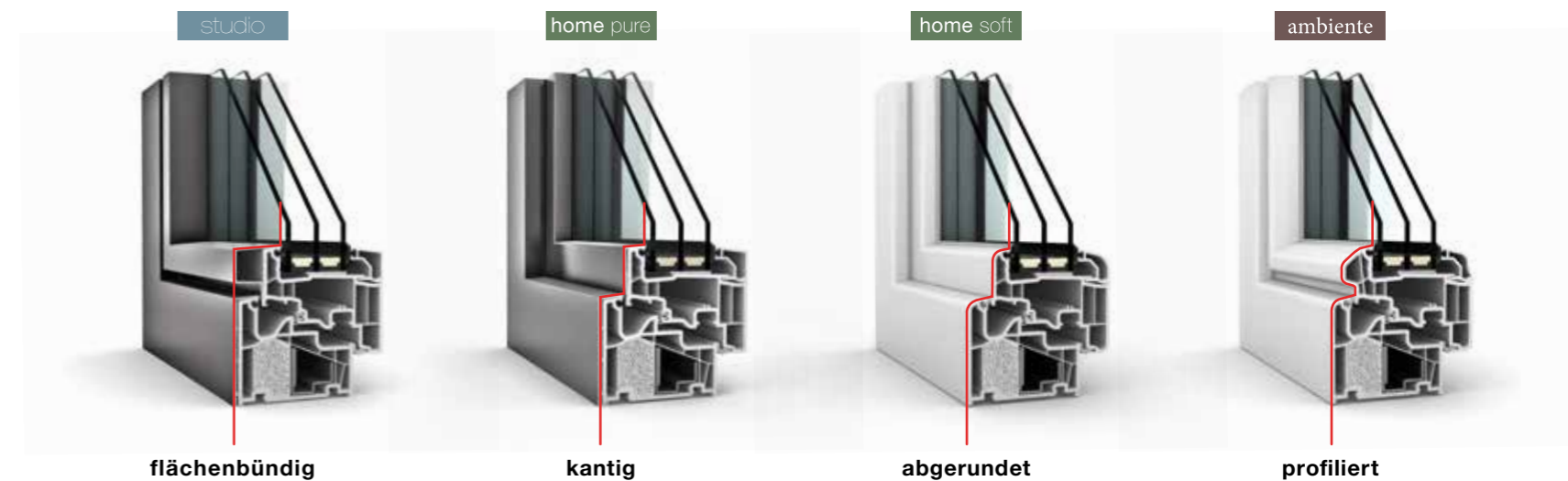
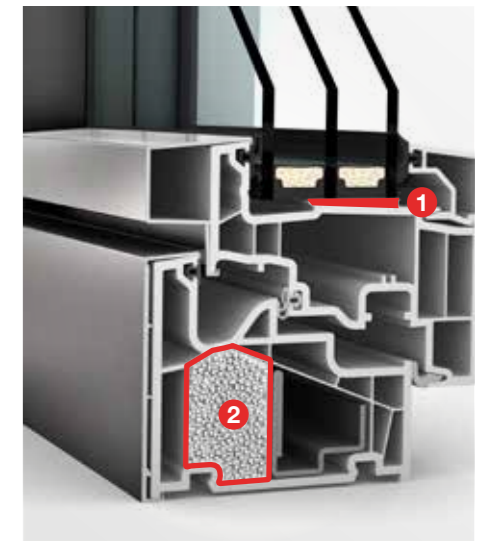

KF 320

Kunststoff- & Kunststoff-
Aluminium-Fenster



I-tec Glazing

- Wärmedämmung**
bis $U_w = 0,65 \text{ W/(m}^2\text{K)}$
- Schallschutz**
bis 45 dB
- Sicherheit**
bis RC 2
- Verriegelung**
verdeckt liegend
- Bautiefe**
71/74 mm

FACT|BOX

- Geringe Ansichtsbreite macht das Fenster schlank und modern
- Glasflügel wirkt von außen wie eine Fixverglasung
- Rundumverklebung I-tec Glazing und Basissicherheit im Standard

Internorm

**Schlank, modern
und zuverlässig
für geradlinige
Architektur**



TIPP

Durch ein dreiseitiges Einputzen des Rahmens verwirklichen Sie Ihren Traum einer **nahezu rahmenlosen Glasarchitektur**.

Der innovative Glasflügel verleiht dem KF 320 die Anmutung einer Fixverglasung, ist aber ein zu öffnendes Fenster. Der Glasflügel hat an der Außenseite keinen sichtbaren Kunststoffflügelrahmen. Ob in der klassischen Kunststoffausführung in Weiß oder mit der Aluminium-Schale – der schmale, kantige Fensterrahmen unterstreicht die reduzierte Architektur des Designstils studio.

- 1 Das 6-Kammer-Rahmenprofil sorgt für bessere Wärmedämmung. Drei umlaufende Dichtungen schützen den Innenbereich vor Nässe und verbessern gleichzeitig den Wärme- und Schallschutz.
- 2 I-tec Glazing sorgt durch eine Rundumverklebung der Glasscheibe für ausgezeichnete Stabilität und Sicherheit.

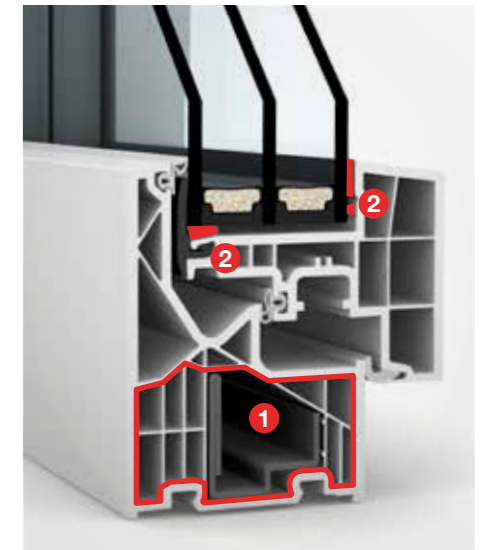

studio

In der modernen und flächenbündigen Designvariante studio erhältlich



KF 310

Kunststoff- & Kunststoff-
Aluminium-Fenster



I-tec Glazing

I-tec Decor

- Wärmedämmung**
bis $U_w = 0,69 \text{ W/(m}^2\text{K)}$
- Schallschutz**
bis 45 dB
- Sicherheit**
bis RC 2
- Verriegelung**
verdeckt liegend
- Bautiefe**
71/74 mm

FACT|BOX

- Geringe Bautiefe und schmale Ansichtsbreite
- Ausgezeichnete Wärme- und Schalldämmwerte
- Rundumverklebung und Basissicherheit im Standard
- I-tec Decor für individuelle Gestaltungsmöglichkeiten

Internorm

Bewährte Qualität mit ausgezeichneten Werten



In diesem Fenster findet sich die **erprobte und zuverlässige Technik unserer hauseigenen Produktentwicklung**. Beste Wärme- und Schalldämmwerte sind genauso selbstverständlich wie die Rundumverklebung der Glasscheibe mit dem Fensterflügel.

Neben der klassischen Kunststoffausführung ist das KF 310 auch als Kunststoff-Aluminium-Fenster und **in vielen Designstilen** erhältlich.

1 Mit einer **Bautiefe von 71 mm** ist dieses Fenster absolut schlank gebaut (mit Aluminium-Schale 74 mm).

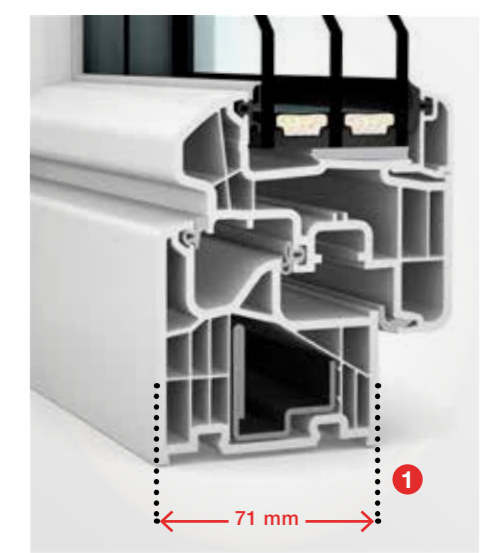

Erhältlich in drei Designvarianten – passend zu Ihrem Baustil





Unsere Holz- Aluminium-Fenster für individuellen Wohnkomfort

Ihre neuen Holz-Aluminium-Fenster können Sie durch die verschiedenen Designausführungen perfekt auf Ihr Zuhause abstimmen. Darüber hinaus lassen sich die Fenster auf vielfältige Art und Weise individuell gestalten: von der Farbe der Aluminium-Schale über das Holz an der Innenseite bis hin zu den Fenstergriffen.

Was unsere Holz-Aluminium-Fenster alles bieten.

Die innovativen Holz-Aluminium-Fenster von **Internorm**

Besonders schlank und modern durch eine geringe Rahmenhöhe – möglichst viel Glas für maximalen Lichteinfall und Wohnkomfort.



I-tec Glazing

Die Rundumverklebung der Glasscheibe mit dem Fenster sorgt für **ausgezeichnete Stabilität** und **Einbruchsicherheit**. Diese Technologie ist bei all unseren Holzsystemen standardmäßig integriert.



Gleich **hohe Wärmedämmung** unabhängig von der Holzart und der **Holz-Thermoschaum-Aluminium-Verbund** sorgt für beste Wärmedämmung bei geringer Bautiefe.



Die **vielen unterschiedlichen Farben und Holzarten** bieten Ihnen bei der individuellen Farbgestaltung der Innenräume unzählige Möglichkeiten. So können Sie die Fenster auch perfekt an die Innenausstattung anpassen.



Symbolfoto

Perfekt kombiniert:

Außen ein einheitlicher Look, innen Holz oder Kunststoff.

Unsere Holz-Aluminium-Fenster lassen sich ideal mit unseren Kunststoff-Aluminium-Fenstern kombinieren. Die Aluminium-Schale kann gleich gestaltet werden und sorgt für ein einheitliches Aussehen an der Außenfront.

Wollen Sie für Bäder oder andere Räume beispielsweise ein Kunststoff-Aluminium-Fenster, bietet Internorm somit die perfekte Kombination.



Die langlebige und pflegeleichte Außenschale aus Aluminium gibt es in vielen unterschiedlichen Farben für maximale Individualität. Die Aluminium-Schale bietet ein breites Spektrum an Farben. Auch Effekte mit Haptik sind möglich, beispielsweise die Nachbildung einer Holzstruktur. Weitere Farbvariationen zur witterungsbeständigen Aluminium-Außenschale finden Sie auf Seite 110.

Bitte beachten Sie, dass nicht alle Ausführungen in allen Fenstersystemen integriert sind. Hier ist das HF 510 abgebildet.

HF 520

Holz-Aluminium-Fenster



GERMAN
DESIGN
AWARD
WINNER
2025

I-tec Glazing

- Wärmedämmung**
bis $U_w = 0,71 \text{ W/(m}^2\text{K)}$
- Schallschutz**
bis 47 dB
- Sicherheit**
bis RC 2
- Verriegelung**
verdeckt liegend
- Bautiefe**
90 mm

FACT|BOX

- Einzigartig modernes und flächenbündiges Design mit Fixverglasungsoptik
- Besonders schlanker Rahmen
- Perfekt kombinierbar mit KF 520
- Verdeckt liegender Beschlag

**Einzigartig
modernes und
flächenbündiges
Design**

Internorm



Der schlanke Rahmen lässt maximalen Lichteinfall zu, wirkt sich so positiv auf das Wohlbefinden aus und kann durch weniger künstliche Beleuchtung auch den Energieverbrauch senken. Dabei müssen Sie nicht auf beste Funktionalität verzichten: Unsere Produkte bieten maximalen Schallschutz, optimale Wärmedämmung und höchste Sicherheitsstandards – unser Versprechen.

Der Naturbaustoff Holz verleiht Ihrem Zuhause ein gesundes Raumklima voller Wärme und Behaglichkeit.

Perfekt kombiniert

Erleben Sie die perfekte Balance zwischen Individualität und Ästhetik: Das neue Holz-Aluminium-Fenster HF 520 bietet die ideale Ergänzung zum Kunststoff-Aluminium-Fenster KF 520 (Seite 42). So haben Sie freie Wahl beim Material an der Innenseite, während die Aluminium-Schale ein einheitliches und harmonisches Erscheinungsbild an der Außenfront gewährleistet.



studio

Der innovative Glasflügel des HF 520 hat an der Außenseite keinen sichtbaren Flügelrahmen und verleiht so die Optik einer Fixverglasung.



HF 510

Holz-Aluminium-Fenster



I-tec Glazing

-  **Wärmedämmung**
bis $U_w = 0,65 \text{ W/(m}^2\text{K)}$
-  **Schallschutz**
bis 47 dB
-  **Sicherheit**
bis RC 2
-  **Verriegelung**
verdeckt liegend
-  **Bautiefe**
85 mm

FACT|BOX

- Unser schlankstes Holz-Aluminium-Fenster für noch mehr Tageslichteinfall
- Puristisches und modernes Design gepaart mit der natürlichen Optik von Holz
- Maximale Gestaltungsfreiheit und perfekte Kombinationsmöglichkeiten



Puristisches Design mit Natürlichkeit vereint

Internorm

Der schmale Rahmen und das kantige Design dieses Fensters **wird höchstem Designanspruch gerecht** – puristisch, modern und elegant. Das Holz-Aluminium-Fenster lässt sich ideal mit unserem Kunststoff-Aluminium-Fenster KF 510 kombinieren. Die Aluminium-Schale kann gleich gestaltet werden und sorgt so für ein einheitliches Erscheinungsbild an der Außenfront.

Das Holz-Aluminium-Fenster HF 510 ist durch eine geringe Rahmenhöhe **besonders schlank und modern** – viel Glas lässt maximalen Lichteinfall zu und erhöht den Wohnkomfort. Zudem können Sie die Hebeschiebetür HS 330 im selben Holz kombinieren.

Perfekt kombiniert

Innen können Sie zwischen einer Holz- oder Kunststoffoberfläche wählen – die Aluminium-Schale sorgt für ein einheitliches Aussehen an der Außenfront. Mit dem KF 510 als Kombinationsfenster in Kunststoff-Aluminium (Seite 44) können Sie in puncto Material auf die individuellen Raumanforderungen reagieren und schaffen trotzdem ein vollkommen harmonisches Erscheinungsbild.



home pure

Das kantige **Design entspricht den Anforderungen moderner Architektur**. Innen stehen viele Hölzer in verschiedenen Farben zur Auswahl, außen bietet die witterungsbeständige Aluminium-Schale individuelle Gestaltungsmöglichkeiten mit einem großen Angebot an wählbaren Farben.



HF 410

Holz-Aluminium-Fenster



I-tec Glazing

- Wärmedämmung**
bis $U_w = 0,64 \text{ W/(m}^2\text{K)}$
- Schallschutz**
bis 46 dB
- Sicherheit**
bis RC 2
- Verriegelung**
verdeckt liegend
- Bautiefe**
85 mm

FACT|BOX

- Passend zu jedem Baustil
- Viele Holzarten, Oberflächen und Farben zur Auswahl
- Perfekte Anpassung an die Inneneinrichtung möglich

Natürlicher Allrounder für alle Bauwünsche

Internorm



Fenster und große Verglasungen sind aus moderner Architektur nicht mehr wegzudenken. Für ein harmonisches Gesamtbild ist die Farb- und Materialauswahl von Böden und Möbeln maßgebend – damit schaffen Sie Ihr individuelles Wohnerlebnis. Das breite Farb- und Holzangebot des HF 410 bietet Ihnen unzählige Möglichkeiten für eine einzigartige Gestaltung Ihres Wohnraumes – und das passend zu jedem Baustil.

Sie können das Fenster auch ideal mit unserer Fixverglasung HX 300 kombinieren.

1 Der **Holz-Thermoschaum-Aluminium-Verbund** sorgt für beste Wärmedämmung bei geringer Bautiefe. Das spart Energiekosten.

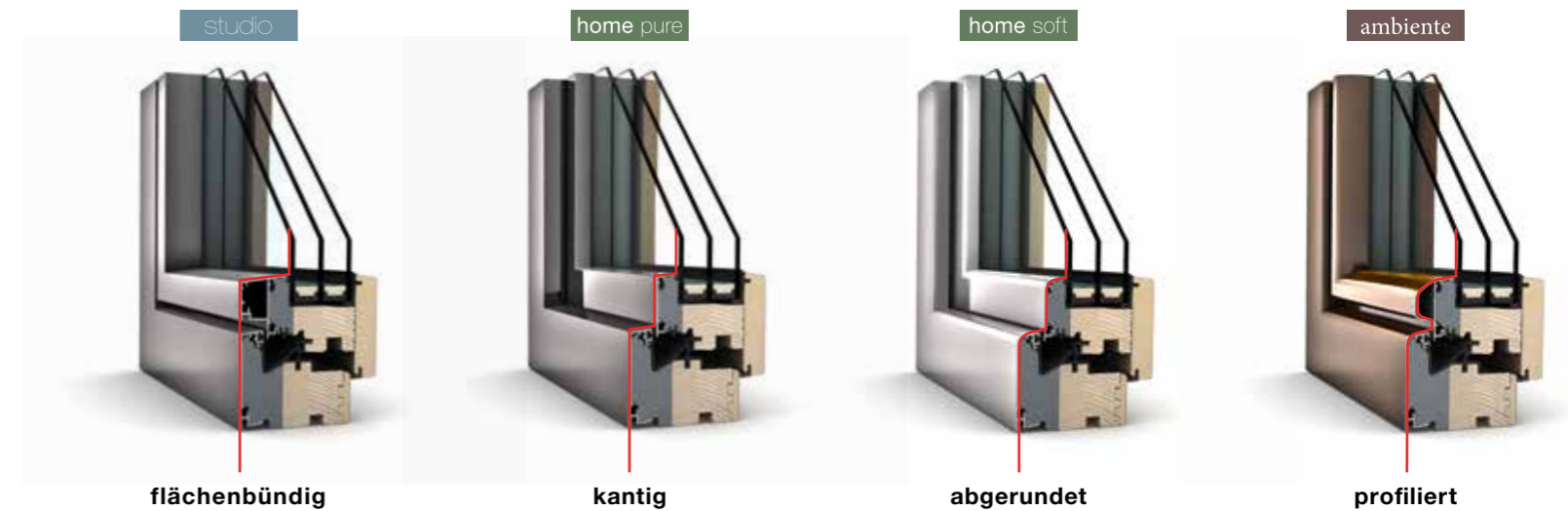

Das HF 410 ist in allen Designvarianten erhältlich und lässt sich somit perfekt mit jedem Baustil kombinieren.



Perfekt für die Sanierung – unsere Verbundfenster

Verbundfenster von Internorm sind in ihrer Art außergewöhnlich auf dem Fenstermarkt. Denn bei diesen Fenstern befindet sich der Sonnenschutz zwischen den Fensterscheiben – geschützt vor Wind, Wetter und Verschmutzung.

Was unsere Verbundfenster alles bieten.

Verbundfenster von Internorm vereinen außergewöhnlichen **4-fach-Schutz** in nur einem Fenster.

I-tec Shading

Sonnenschutz



I-tec Shading sorgt dank **Photovoltaikmodul und Akku** für eine ideale Raumtemperatur – völlig autark und ohne zusätzliche Stromversorgung! Durch den Automatikmodus öffnen und schließen sich die Jalousien selbstständig bei Sonnenaufgang bzw. Sonnenuntergang. **Die Steuerung erfolgt durch eingebaute Sensoren.** So kann zum Beispiel die Wärme des Sonnenlichts im Winter optimal genutzt werden, da die Jalousien geöffnet bleiben.

Sichtschutz

Internorm führt sowohl **Verbundfenster aus Kunststoff-Aluminium** als auch **Verbundfenster aus Holz-Aluminium**. Unsere Verbundfenster sind entweder mit integrierter Jalousie oder wahlweise mit **Faltstore (Plissee)** bzw. **blickdichter Duette®** erhältlich. Egal, welchen Sichtschutz Sie bevorzugen, er bleibt im Verbund zwischen den Scheiben bestens vor Wind und Wetter geschützt.

Innen sowohl in Kunststoff als auch in Holz verfügbar.

TIPP



Duette®



Faltstore

TIPP

Für Sanierer:innen:

Verbundfenster eignen sich besonders für die Sanierung, da kein separater Sonnenschutz angebracht werden muss. Auch für Fassaden, an denen keine Rollläden befestigt werden dürfen, sind Verbundfenster die ideale Lösung.

Einfache Bedienung



Steuern Sie Ihre Jalousien **einfach** direkt am Fenster.

I-tec Insulation **I-tec Glazing**

Wärme- und Schallschutz

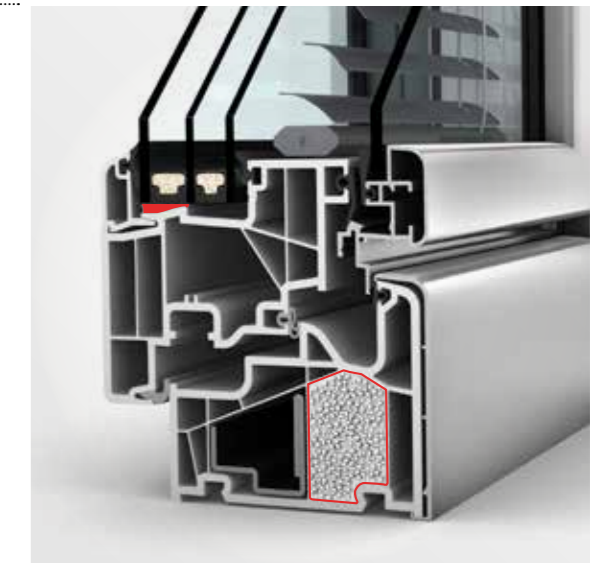

Das **Isoliergranulat** füllt die **Hohlkammern umlaufend gleichmäßig aus**, wodurch der Wärmeschutz verbessert wird und die Energiekosten gesenkt werden. Zusätzlich bieten die Verbundfenster **zuverlässigen Schallschutz**, damit störende Außengeräusche nach Möglichkeit draußen bleiben.

Bitte beachten Sie, dass nicht alle Ausführungen in allen Fenstersystemen integriert sind.

KV 440

Kunststoff-Aluminium-
Verbundfenster



Seien Sie autark: Mittels Photovoltaikmodul lässt sich I-tec Shading ohne externe Stromquelle steuern.



Das Kunststoff-Aluminium-Verbundfenster KV 440 hat eine Bautiefe von 93 mm und ist perfekt **kombinierbar mit dem Kunststoff-Aluminium-Fenster KF 410.**

home pure | home soft | ambiente

Das Design kann **passend zum Stil des Hauses** gewählt werden.

- Wärmedämmung**
bis $U_w = 0,64 \text{ W}/(\text{m}^2\text{K})$
- Verriegelung**
verdeckt liegend
- Schallschutz**
bis 45 dB
- Bautiefe**
93 mm
- Sicherheit**
bis RC 2

I-tec Connect | **I-tec Insulation**
I-tec Glazing | **I-tec Shading**

KV 350

Kunststoff-Aluminium-
Verbundfenster



1 Das **6-Kammer-Rahmenprofil** sorgt für **bessere Wärmedämmung**. Drei umlaufende Dichtungen schützen den Innenbereich vor Nässe und verbessern gleichzeitig Wärme- und Schallschutz.



Mit einer Bautiefe von 74 mm ist **dieses Fenster absolut schlank gebaut**. Außerdem ist es perfekt **kombinierbar mit dem Kunststoff-Aluminium-Fenster KF 310.**

home pure | ambiente

Wählen Sie hier zwischen dem Designstil **home pure** und **ambiente**.

- Wärmedämmung**
bis $U_w = 0,79 \text{ W}/(\text{m}^2\text{K})$
- Verriegelung**
verdeckt liegend
- Schallschutz**
bis 44 dB
- Bautiefe**
74 mm
- Sicherheit**
bis RC 2

I-tec Connect | **I-tec Shading**
I-tec Glazing

HV 450

Holz-Aluminium-Verbundfenster





I-tec Connect

I-tec Glazing

I-tec Shading

 **Wärmedämmung**
bis $U_w = 0,62 \text{ W/(m}^2\text{K)}$

 **Schallschutz**
bis 46 dB

 **Sicherheit**
bis RC 2

 **Verriegelung**
verdeckt liegend

 **Bautiefe**
85 mm

FACT|BOX

- Sonnenschutz befindet sich zwischen den Fensterscheiben
- Sonnen-, Sicht-, Wärme- und Schallschutz in nur einem Fenster
- Viele Holzarten, Oberflächen und Farben für Sie zur Auswahl

**4-fach-Schutz
in einem Fenster
vereint**

Internorm



TIPP

Unsere Verbundfenster sind **perfekt mit unseren anderen Fenstern kombinierbar.**

Mit **perfektem Sonnen-, Sicht-, Wärme und Schallschutz** genießen Sie 4-fach-Schutz in nur einem Fenster. I-tec Shading funktioniert völlig energieautark und bietet dazu noch viele nützliche Funktionen wie z. B. Temperatursensorik und Tag/Nacht-Erkennung.

Ein Sonnen- und Sichtschutz ist zwischen den Scheiben integriert. Das hat nicht nur Vorteile bei der Reinigung, sondern schützt das Material auch vor Wind und Wetter.



home pure | home soft | ambiente

Passend zu Ihrem Baustil ist das HV 450 in **home pure, home soft** und **ambiente** erhältlich.





Hebeschiebetüren und Fixverglasungen für grenzenlose Freiheit

Moderne Glasarchitektur schafft ein neues Lebensgefühl. Große Glasflächen erweitern den Wohnraum über seine reale Grenze hinaus. Internorm bietet Ihnen Hebeschiebetüren und großflächige Fixverglasungen für das Gefühl von maximaler Freiheit.

KS 430

Kunststoff- & Kunststoff-
Aluminium-Hebeschiebetür

FACT|BOX

- Schlanke Ansichtsbreiten und nahezu rahmenlose Seitenteile bei eingeputztem Fixteil
- I-tec Decor für individuelle Gestaltungsmöglichkeiten an der Innenseite
- Serienmäßige Griffdämpfung für ein sanftes Zurückgleiten des Griffs
- Höchste Wärmedämmung



Mehr Licht durch große Elemente
bis 650 x 280 cm und Flügel bis 400 kg möglich

Serienmäßige ESG-Scheiben
schützen vor Verletzung.

Die Standard **Bodenschwelle** kann im gleichen Niveau mit der Fußbodenoberkante montiert werden und sorgt für einen komfortablen, bündigen Durchgang.

 **Wärmedämmung**
bis $U_w = 0,64 \text{ W/(m}^2\text{K)}$

 **Schallschutz**
bis 43 dB

 **Sicherheit**
bis RC 2

I-tec Decor



Die KS 430 ist **in einer Kunststoff- oder Kunststoff-Aluminium-Ausführung erhältlich** – perfekt kombinierbar mit Ihren Fenstern.



Comfort Drive – der elektrische Antrieb für ein bequemes Öffnen und Schließen Ihrer Hebeschiebetür.

HS 330

Holz-Aluminium-
Hebeschiebetür

FACT|BOX

- Äußerst energieeffizient: Glasfaser-Bodenschwelle für optimale Wärmedämmung und Stabilität
- Nahezu rahmenlose Seitenteile bei eingeputztem Fixteil
- Leichtes Heben und Schieben mit bis zu 400 kg Flügelgewicht

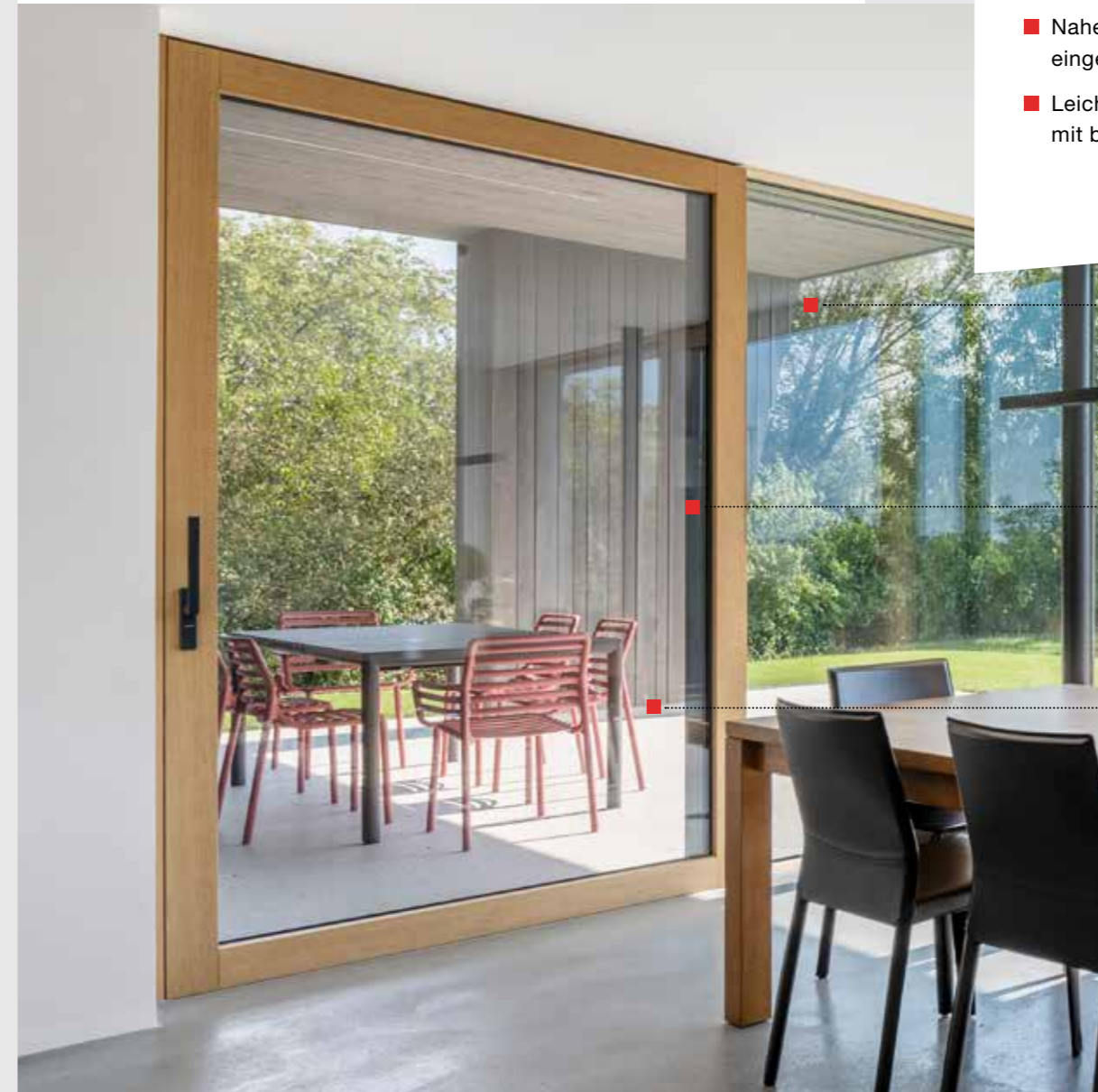



Kombinierbar mit einer Fixverglasung für noch größere Glasflächen; vollkommene Glasoptik durch eingeputzten Fixteil

Attraktive Farben für individuelle Designwünsche – perfekt mit den Holz-Aluminium-Fenstern HF 410, HF 510 und HV 450 kombinierbar.

Im Standard können Größen bis zu **580 x 280 cm** realisiert werden, nach technischer Anfrage auch noch größer.

 **Wärmedämmung**
bis $U_w = 0,73 \text{ W/(m}^2\text{K)}$

 **Schallschutz**
bis 40 dB

 **Sicherheit**
bis RC 2



I-tec Glazing

Die Rundumverklebung der Glasscheibe mit dem Flügel sorgt für **ausgezeichnete Stabilität** und **Einbruchsicherheit**.



Comfort Drive – der elektrische Antrieb für ein bequemes Öffnen und Schließen Ihrer Hebeschiebetür.



FACT|BOX

- Offen und hell: Glasstoß nahezu unsichtbar
- Großzügige Glasflächen möglich
- Rahmen verschwindet fast zur Gänze in der Fassade

HX 300

Fixverglasung

Internorm

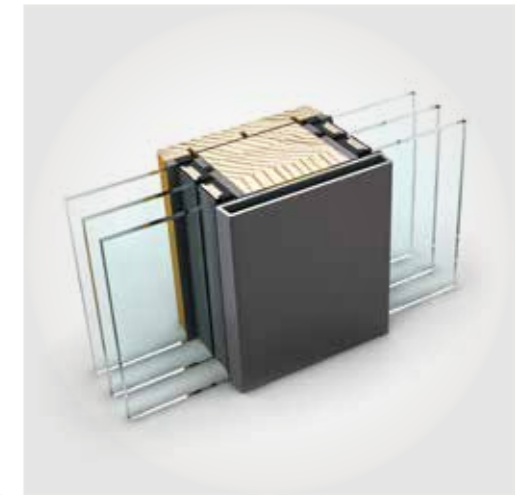

In Kombination mit integrierten Fenstern lassen sich **optische Akzente** setzen.

Die **starke, mehrschichtig verleimte Rahmenkonstruktion** ermöglicht eine Glasfläche von bis zu 10,5 m².



Die HX 300 bietet einen **technologisch optimalen Bauanschluss** für bodentiefe Glasflächen.

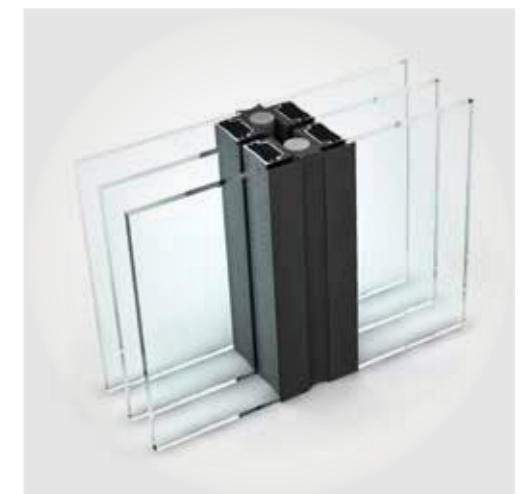

Der schlanke Glasstoß sorgt für **maximale Offenheit**.

Großflächige Verglasungen, die komplett in das Mauerwerk integriert werden können, **schaffen grenzenlose Freiheit für Ihr Zuhause**. Innovative Lösungen wie Glasstöße, bei denen der Übergang der Glasscheiben nahezu unsichtbar ist, bieten viele Möglichkeiten in der modernen, großflächigen Glasarchitektur. Mit der Panoramaverglasung HX 300 ist eine **Glasfläche von bis zu 10,5 m² möglich**, bei der der Rahmen fast zur Gänze in der Fassade verschwindet.

🔥* **Wärmedämmung**
bis $U_w = 0,74 \text{ W/(m}^2\text{K)}$

🔊 **Schallschutz**
bis 47 dB

Internorm – so vielseitig wie Ihre Wohnräume

Fenster, großflächige Verglasungen wie Hebeschiebetüren und Haustüren – bei Internorm bekommen Sie alles aus einer Hand zu 100 % made in Austria und in zuverlässiger Qualität.



Holz-Aluminium

Holz vermittelt Wärme, ist behaglich, sorgt für eine angenehme Atmosphäre und eignet sich daher perfekt für Wohn- und Schlafräume.



Kunststoff-Aluminium

Kunststoff ist langlebig, extrem pflegeleicht und eignet sich daher optimal für Räume mit hoher Luftfeuchtigkeit, wie z. B. Badezimmer.



Unsere Holz-Aluminium-Fenster lassen sich ideal mit unseren Kunststoff-Aluminium-Fenstern kombinieren. Die Aluminium-Schale kann gleich gestaltet werden und sorgt für ein einheitliches Erscheinungsbild an der Außenfront.

Wollen Sie für Bäder oder andere Räume beispielsweise ein Kunststoff-Aluminium-Fenster, bietet Internorm die perfekte Kombination. Auch die Farbauswahl trägt zur individuellen Note bei. Von der Farbe der Aluminium-Schale über das Holz oder die Kunststoff-Decor-Farben an der Fensterinnenseite bis hin zu den Fenstergriffen – es stehen Ihnen viele Auswahlmöglichkeiten zur Erfüllung Ihres individuellen Wohntraums zur Verfügung.



Hebeschiebetüren

Verzichten Sie nicht auf großflächige Verglasungen und mehr Licht in den Räumen. Unsere Hebeschiebetüren und die Fixverglasung bieten maximales Freiheitsgefühl.

Sonnen- und Insektenschutz

Unser vielfältiges Angebot an zuverlässigen Sonnen- und Insektenschutz-Varianten sorgt für ein angenehmes Wohnklima – und das in vielen verschiedenen Ausführungen, passend zu Ihren Wünschen.



Haustüren

Auch bei der Haustür müssen keine Abstriche gemacht werden. Die Internorm-Haustüren erhalten Sie in Aluminium oder Holz-Aluminium mit flächenbündigem, kantigem oder profiliertem Design.





Unsere Haustüren

Jede Internorm-Haustür ist ein Unikat – so individuell wie zeitlos. Sechs Aluminium- und zwei Holz-Aluminium-Türsysteme mit einer Vielzahl an Modellen stehen Ihnen zur Auswahl. Dabei können Sie das Design Ihrer Eingangstür genau nach Ihren Vorstellungen gestalten.

Die Haustür – so individuell wie Sie

Jede Internorm-Tür ist eine Maßanfertigung und wird genau nach Ihren Wünschen hergestellt. So entsteht ein unverwechselbares Einzelstück, das perfekt zu Ihnen und Ihrem Haus passt.

Als kleine Entscheidungshilfe haben wir in diesem Fenster- und Türenbuch verschiedenste Modelle und Ausführungen dargestellt. Die Zusammensetzung der Tür finden Sie immer in der Beschreibung darunter. Egal für welches Türmodell und Material Sie sich entscheiden – die Vielzahl an Gestaltungsmöglichkeiten lässt fast keine Wünsche offen. Mit den unterschiedlichsten Farben, Griffen und Gläsern verleihen Sie Ihrer Hauseingangstür Ihre persönliche Note – passend zum Stil Ihres Hauses.

Nutzen Sie unseren Online-Türendesigner, um noch mehr Gestaltungsmöglichkeiten kennenzulernen, und erstellen Sie Ihre ganz individuelle Tür. Oder lassen Sie sich von unseren **Internorm 1st window partnern** beraten.



Gestalten Sie die Innenseite Ihrer Tür in vielen Farben und Holzoberflächen (Seite 110/111) oder einem geschmackvollen Innendesign (Seite 117).

Wählen Sie an der Außenseite aus unserer Farb- und Materialpalette (Seite 110).

Intelligente Zutrittskontrollen auf Wunsch erhältlich (z. B. Fingerscanner, Seite 126/127)

Jede Tür ist auch mit Seitenteil und/oder Oberlichte erhältlich.

Alle Griffen im Überblick (Seite 114 – 116)

Struktur-, Design- und Motivgläser (Seite 118/119)

Details zum Modell

Bezeichnung

FA

Farbe:

Griff:

Glas:

Best.-Nr.:

Bestellnummer des abgebildeten Türmodells



MODELL / TYPE FA

	A	B	K	H
AT 500	X			
AT 510	X			
AT 520	X	X	X	X
AT 525	X	X	X	X
AT 530	X	X	X	X
AT 540	X	X	X	X
HT 400	X	X		
HT 410	X	X		

Der QR-Code pro Modell-Linie liefert wertvolle Informationen dazu, welches Modell mit welcher Oberfläche erhältlich ist, abhängig vom jeweiligen System.

Was unsere Haustüren alles bieten.

Die Haustür ist die Visitenkarte des Hauses. Deshalb erhalten Sie bei Internorm nur hochwertige Einzelstücke, die mit Sorgfalt für Sie gefertigt werden. Basierend auf acht Systemen können Sie Ihre Haustüre individuell nach Ihren Wünschen gestalten.

Holz-Aluminium-Haustüren

Holz-Aluminium-Haustüren vereinen die besten Eigenschaften von beiden Materialien: Viele Kund:innen möchten das behagliche, freundliche Flair von Holz an der Innenseite nicht missen – gleichzeitig ist Holz aber anfälliger für Verwitterung. Mit einer Außenschale aus Aluminium ist die Tür vor schädlichen Witterungseinflüssen geschützt. Holz hat zudem sehr gute Dämmeigenschaften, weshalb die Holz-Aluminium-Haustüren hervorragend für Niedrigenergiehäuser geeignet sind.

HT 410

Innen und außen flächenbündig

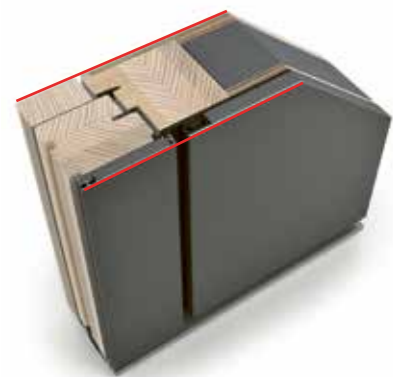

HT 400

Innen und außen kantig

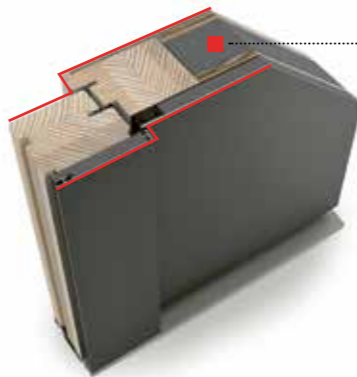



Thermoschaum-Isolierung

Der Materialverbund aus Holz, Aluminium und Thermoschaum sorgt für **beste Wärmedämmung und Energieeffizienz.**

TIPP

Unsere Holz-Aluminium-Haustüren sind bestens **geeignet für Niedrigenergie- und Passivhäuser.**

 **Wärmedämmung**
bis $U_0 = 0,55-0,67 \text{ W/(m}^2\text{K)}$

 **Schallschutz**
bis 34 dB

 **Sicherheit**
bis RC 2

 **Mehrfachverriegelung**

 **Bautiefe**
85–121 mm

Aluminium-Haustüren

Aluminium-Haustüren sind leicht, aber trotzdem äußerst stabil und witterungsbeständig. Dank 3-Kammer-Rahmenprofil, Schaumisolierkern (bzw. bei AT 510 Isolierglaskern) und thermisch getrennter Bodenschwelle sind sie auch in puncto Wärmedämmung bestens gerüstet.



Designausführungen

Die jeweiligen Systeme mit den **verschiedenen Kürzeln (AT 540, AT 530, HT 410 usw.)** sind mit unterschiedlichen Funktionalitäten und Eigenschaften ausgestattet. Außerdem weist jedes System auch ein eigenes Design auf, welches von flächenbündig bis kantig und profiliert reicht.

AT 540

Innen und außen flächenbündig



AT 530

Innen und außen kantig

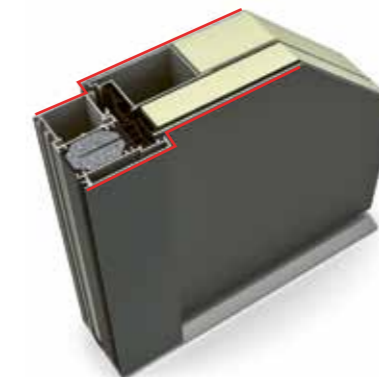

AT 525

Innen kantig, außen flächenbündig



AT 520

Innen profiliert, außen kantig

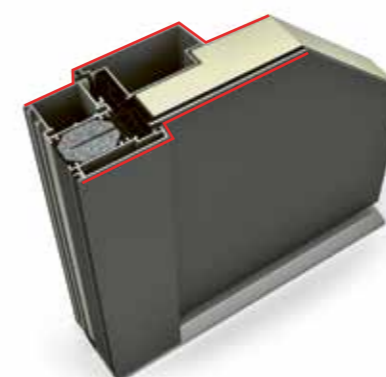

AT 510

Innen profiliert, außen kantig

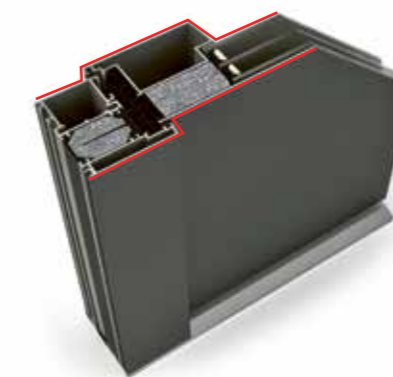

AT 500

Innen und außen profiliert

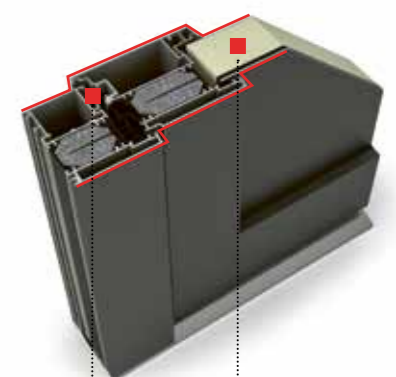

 **Wärmedämmung**
bis $U_0 = 0,69-0,95 \text{ W/(m}^2\text{K)}$

 **Schallschutz**
32 bis 40 dB

 **Sicherheit**
RC 2 bis RC 3

 **Mehrfachverriegelung**

 **Bautiefe**
93 mm

Beste Isolierung & Dichtung

Alle unsere Aluminium-Haustüren besitzen ein **3-Kammer-Rahmenprofil und einen Schaumisolierkern** für hohe Wärmedämmung (Ausnahme AT 510: Isolierglaskern). Die drei Dichtungsebenen sorgen für besonderen Schutz vor Nässe und Kälte.

Unsere Modelle im Überblick

Linie. F ab Seite 86

FA	FD	FG	FJ	FO
FP	FR	FS	FT	FU

Linie. D ab Seite 96

DA	DB	DD	DG	DH	DM	DP	DR
-----------	-----------	-----------	-----------	-----------	-----------	-----------	-----------

Linie. G ab Seite 98

GA	GD	GG	GJ	GL
-----------	-----------	-----------	-----------	-----------

Linie. V ab Seite 90

VC	VD	VG	VH	VK	VN	VP	VS
-----------	-----------	-----------	-----------	-----------	-----------	-----------	-----------

Linie. A ab Seite 100

AA	AD	AG	AH	AI
AJ	AM	AP	AR	

Linie. P ab Seite 92

PA	PD	PE	PG	PJ	PK
PM	PN	PP	PQ	PR	PS

Linie. S ab Seite 102

SA	SD	SG	SJ	SL	SN	SP
-----------	-----------	-----------	-----------	-----------	-----------	-----------

Design auf ganzer Fläche

Ganz am Puls der Zeit sind Türen mit vollflächigem Türblatt. Mit dezent eingesetzten Fräsungen und Lisenen, aber auch mit geradlinigen oder eingelassenen Griffen schaffen Sie einen wirkungsvollen und modernen Eingangsbereich bei bewusst reduziertem Design.



FA

Farbe: HM721
Griff: KGS01A
Seitenteile: Klarglas
Best.-Nr.: F0202

TIPP

QR-Code scannen und erfahren, welche Türmodelle mit welchen Oberflächen und Systemen kombinierbar sind.



FD

Farbe: Rahmen HM716,
Flügel SD10, HM716
Griff: RGS05
Best.-Nr.: F0002



FR

Farbe: Rahmen RAL 9005,
Flügel SD08 Art-Basalt
Griff: GKV03
Zierteile: Lisenen
Sockel: Edelstahl 20 mm
Best.-Nr.: F0201



FT

Farbe: Rahmen RAL 9005,
Flügel SD09 Art-Carrara
Griff: SG17 schwarz
Zierteile: Lisenen
Sockel: schwarz 20 mm
Best.-Nr.: F0054



FU

Farbe: HFM14
Griff: SG13
Best.-Nr.: F0200



FJ

Farbe: Rahmen RAL 9005,
Flügel SD05 Art-Corten
Griff: KGS04
Zierteile: Lisenen
Sockel: Edelstahl 20 mm
Best.-Nr.: F0052



FO

Farbe: HM722
Griff: RGS01
Sockel: Alunox 20 mm
Best.-Nr.: F0050

Machen Sie die Tür zu IHRER Tür!

Wir zeigen Ihnen an zwei beliebten Modellen in flächenbündiger AT 540 Ausführung, wie wandelbar unsere Hauseingangstüren sind.



Weitere Varianten mit unserem Online-Türendesigner gestalten!



Model.FG

Modernes Modell, wahlweise mit dezenter Spurfräsung oder Lisenen.



Satinato weiß mit Hausnummer in Klarglas



Erhabene Lisenen

Farbe: Rahmen HM819, Flügel SD05 Art-Corten, Griff: KGS05, Zierteile: Lisenen erhaben, Glas: Motivglas MNSE, Sockel: Edelstahl 20 mm, Best.-Nr.: F0203

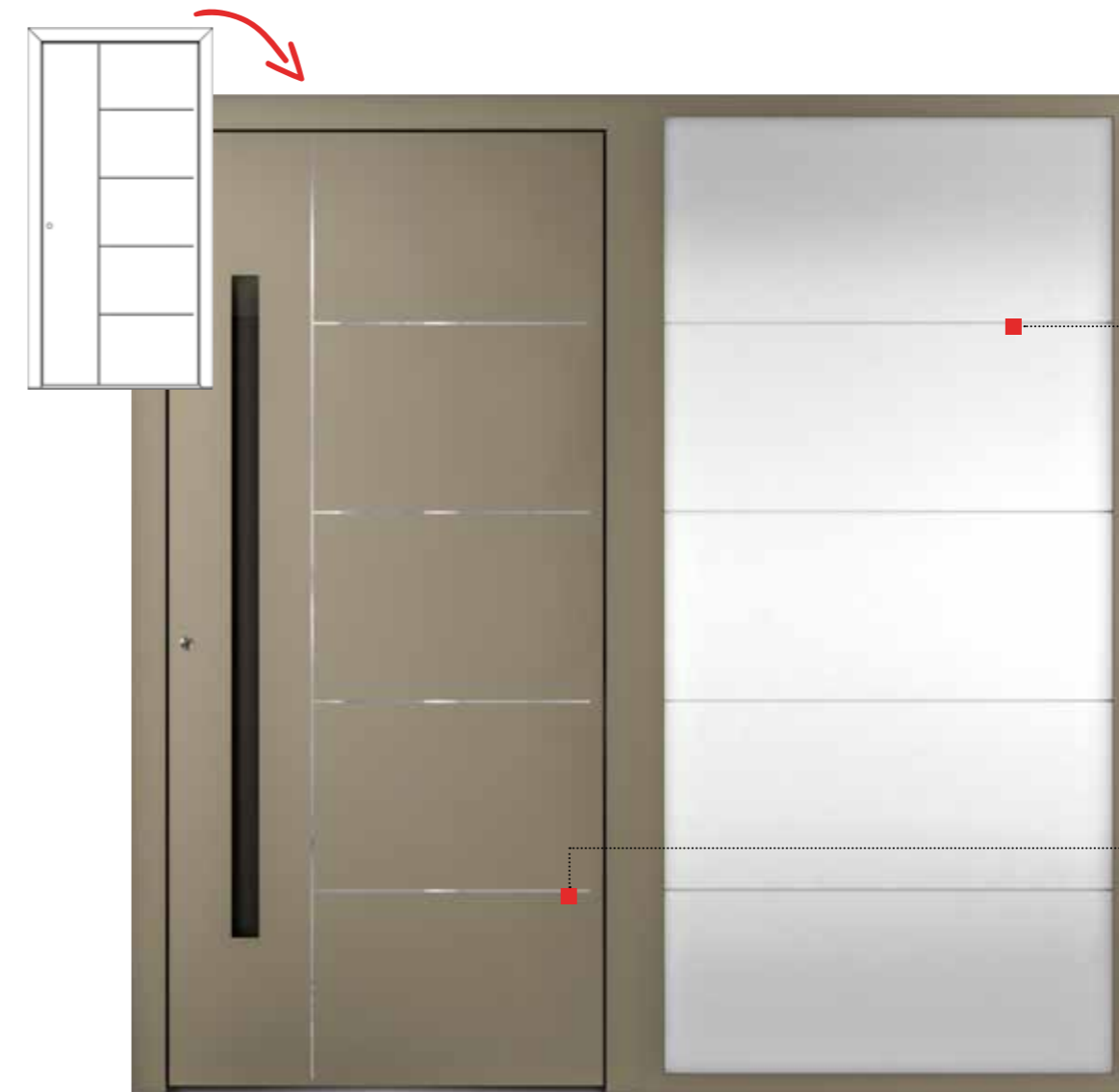

Model.FP

Bei diesem Modell lässt sich eine zweite Farbe am Türblatt kombinieren.



Sandgestrahlte Fläche mit klaren Streifen

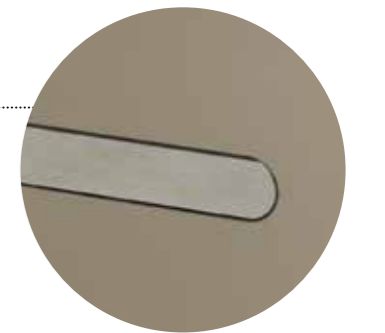

Flächenbündige Lisenen

Farbe: HM739, Griff: GS103, Zierteile: Lisenen flächenbündig, Glas: Motivglas MF42SE, Best.-Nr.: F0204



Farbe: Rahmen EL02, Flügel HFM03, Griff: RGS05, Spurfräsung



Farbe: Rahmen HM716, Flügel HFM11, Griff: GKV03 schwarz, Lisenen schwarz flächenbündig



Farbe: HDS02, Griff: HGS03, Lisenen erhaben



Farbe: HFM14, Griff: EGS01, Spurfräsung



Farbe: Rahmen HM735, Flügel HM735, RAL 5009, Griff: KGS05, Spurfräsung



Farbe: Rahmen HFM12, Flügel HFM11, HFM12, Griff: HGS04 schwarz, Lisenen schwarz flächenbündig



Farbe: Rahmen HM704, Flügel HM704, M916, Griff: KGS03, Spurfräsung



Farbe: HM817, Griff: SG18, Lisenen flächenbündig

Modern trifft visionär

FrISCHE Ideen werden mit maximaler Qualität kombiniert und realisiert damit eine außergewöhnliche Vision von anspruchsvollem und modernem Wohnen.

Unsere neuen Designertüren vereinen Eleganz mit Ausdruckskraft und überraschen mit raffinierten Details.



VN

Farbe: Rahmen HM712, Flügel HM712, RAL 9005
Griff: GPR60
Glas: Satinato weiß
Seitentelle: Klarglas
Best.-Nr.: V0002

TIPP

QR-Code scannen und erfahren, welche Türmodelle mit welchen Oberflächen und Systemen kombinierbar sind.



VG

Farbe: Rahmen RAL 9005, Flügel SD10 Altholzoptik
Griff: GKVV schwarz
Best.-Nr.: V0003



VC

Farbe: HM906
Griff: GSIV schwarz
Zierteile: schwarz Feinstruktur
Best.-Nr.: V0100



VD

Farbe: RAL 9005
Griff: GSHG schwarz
Best.-Nr.: V0001



VS

Farbe: HM712
Griff: GSIV schwarz
Zierteile: schwarz Feinstruktur
Best.-Nr.: V0101



VP

Farbe: Rahmen RAL 9005, Flügel SD03 Art-Beton, RAL 9005
Griff: GSIV schwarz
Best.-Nr.: V0004



VK

Farbe: Rahmen HM819, Flügel HM819, RAL 9005
Griff: GPRV schwarz
Best.-Nr.: V0005



reddot winner 2023 Prestigeträchtige Auszeichnung für die Modelle VD, VN, VG, VP und VK

Symmetrie in Balance

Diese sehr umfangreiche Modellreihe besticht durch Klarheit und Symmetrie. Egal ob Sie einen durchgängigen Glasausschnitt oder lieber wohlproportionierte Ausschnitte in einer harmonischen Linienführung bevorzugen – die Positionierung selbst kann mittig oder seitlich gewählt werden.

Darüber hinaus haben Sie die Möglichkeit, durch Lisenen oder Spurräsungen das Erscheinungsbild Ihrer Haustüre weiter zu individualisieren.



PG

Farbe: Rahmen RAL9005,
Flügel SD08 Art-Basalt
Griff: GKV03 schwarz
Sonderglas: Dark Grey
Sockel: schwarz 20 mm
Best.-Nr.: P0201

TIPP

QR-Code scannen und erfahren, welche Türmodelle mit welchen Oberflächen und Systemen kombinierbar sind.



PQ

Farbe: Rahmen HM721,
Flügel HM721, HM907
Griff: SG18
Glas: Satinato weiß
Best.-Nr.: P0010



PA

Farbe: Rahmen RAL 9005,
Flügel SD10 Altholzoptik
Griff: HGS01 schwarz
Glas: Satinato weiß
Best.-Nr.: P0001



PR

Farbe: HFM12
Griff: GPR60
Glas: Satinato weiß, Alunox-Glasfassung
Best.-Nr.: P0200



PS

Farbe: HM817
Griff: GSI03 schwarz
Motivglas: MP43FE
Best.-Nr.: P0012



PK

Farbe: M916
Griff: RGS03
Glas: Satinato weiß
Best.-Nr.: P0006



PE

Farbe: HM716
Griff: EGS01
Glas: Satinato weiß
Best.-Nr.: P0003

Machen Sie die Tür zu IHRER Tür!

Wir zeigen Ihnen an zwei beliebten Modellen in kantiger AT 530 Ausführung, wie wandelbar unsere Hauseingangstüren sind.



Weitere Varianten mit unserem Online-Türendesigner gestalten!

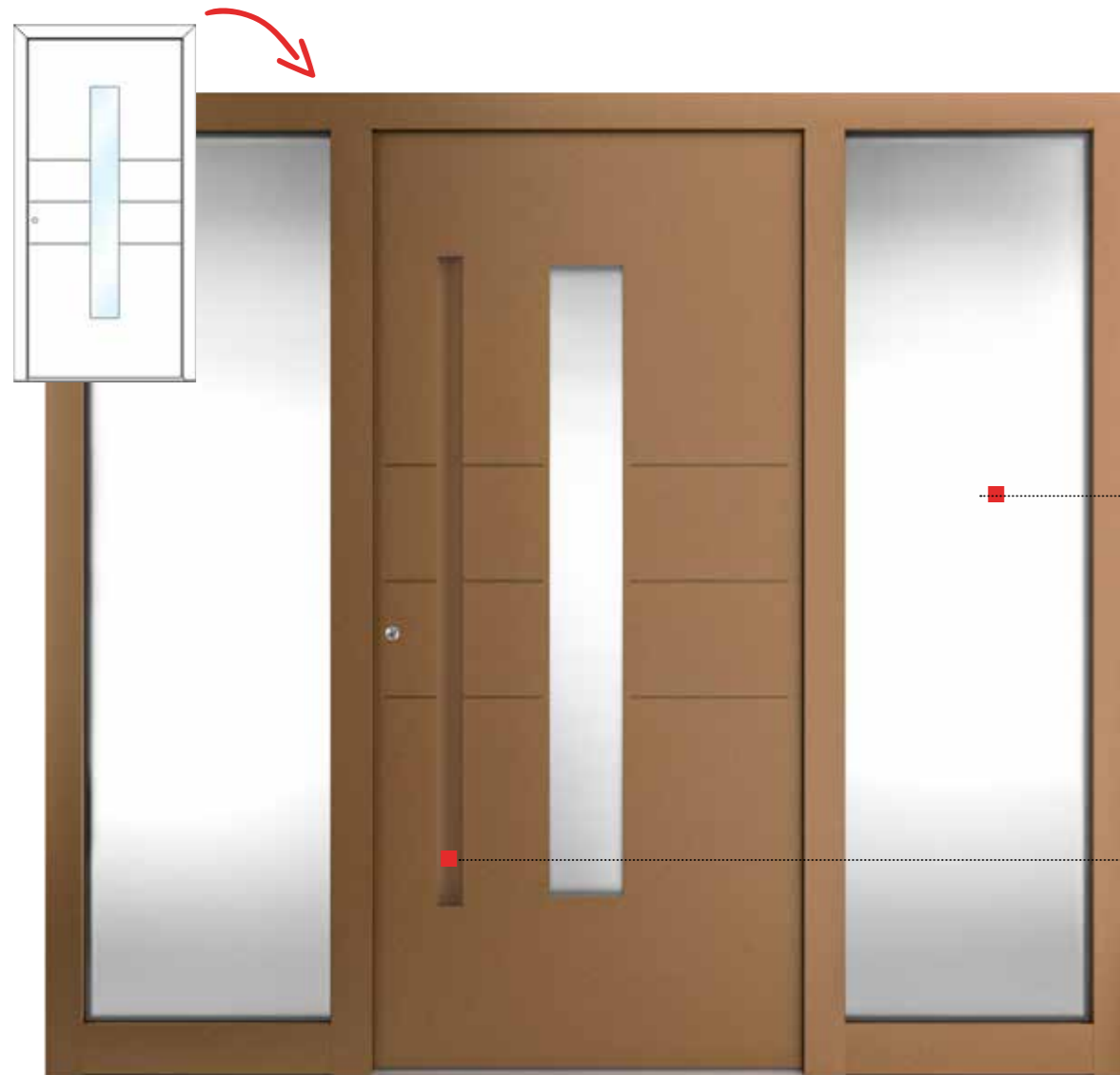

Model.PD

Solides Modell mit zentralem Glasausschnitt und fein dosierten Zierelementen.

TIPP

Kein Haus ist wie das andere. Dies gilt auch für den Hauseingangsbereich. Deshalb bieten wir variable Seitenteile im Bereich zwischen 330 und 2.000 mm Breite.



Schalengriff in Türblattfarbe oder in Schwarz erhältlich

Farbe: HFM21, Griff: GSI03, Glas: Satinato weiß, Best.-Nr.: P0050

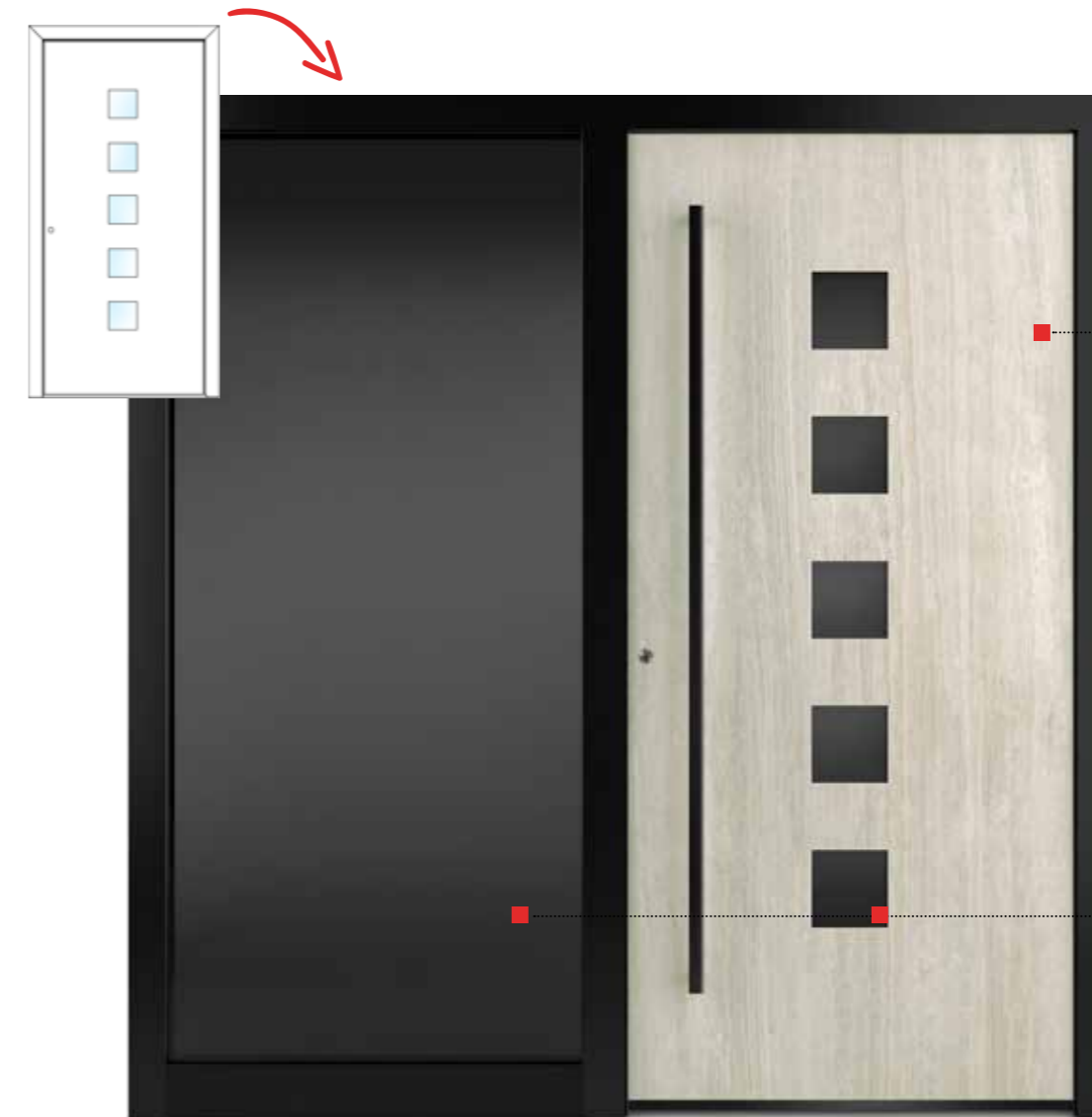

Model.PM

Kleine, quadratische Glasausschnitte zieren die gesamte Mitte des Türflügels.



Keramikoberfläche in Marmor-Optik



Große Auswahl an verschiedenen Gläsern

Farbe: Rahmen RAL 9005, Flügel SD09 Art-Carrara, Griff: GKV04, Glas: Dark Grey + Seitenteil Dark Grey, Sockel: schwarz 20 mm, Best.-Nr.: P0202

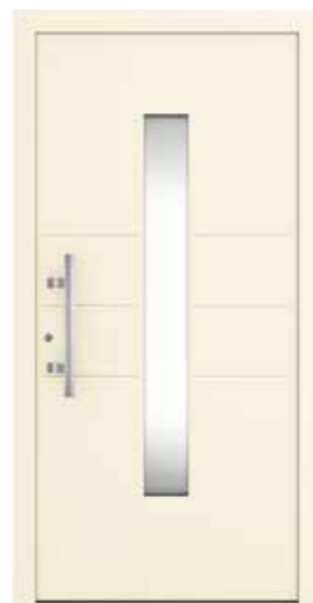

Farbe: HM113, Griff: HS42, Spürfräsung, Glas: Satinato weiß



Farbe: HF739, Griff: RGS01, Lisenen flächenbündig, Glas: Satinato weiß



Farbe: Rahmen RAL9005, Flügel HFM11, Griff: KGS04 schwarz, Lisenen schwarz erhaben, Glas: Satinato weiß



Farbe: HDS08, Griff: GKV03 Alunox-Fassung, Lisenen flächenbündig, Glas: Satinato weiß



Farbe: Rahmen HM803, Flügel HDS06 Griff: RGS02, Glas: Satinato weiß



Farbe: Rahmen EL01, Flügel M916 Griff: RGS05, Alunox-Fassung Glas: Satinato weiß



Farbe: Rahmen HM704, Flügel SD06 Art-Steel, Griff: SG18, Glas: Satinato weiß Sockel: Edelstahl 20 mm



Farbe: Rahmen RAL 9005, Flügel HFM14, Griff: HGS04 schwarz Glas: Satinato weiß Sockel: schwarz 80 mm

Dezenter Einblick mit Eleganz

Diese Linie der Glasmodell-Reihe legt den Fokus auf dezente, schmale Glasausschnitte in einer wohldosierten Ausführung. Rechteckige sowie schmale Ausschnitte dominieren das Erscheinungsbild, dessen persönliche Note durch den Einsatz von Lisenen und Spurräsungen noch zusätzlich unterstrichen werden kann.



DD
 Farbe: HM716
 Griff: GOK60
 Zierteile: Lisenen
 Glas: Satinato weiß
 Sockel: Alunox 20 mm
 Best.-Nr.: D0003

TIPP

QR-Code scannen und erfahren, welche Türmodelle mit welchen Oberflächen und Systemen kombinierbar sind.



DR
 Farbe: Rahmen RAL 9005,
 Flügel SD10 Altholzoptik
 Griff: HGS03 schwarz
 Zierteile: Lisenen
 Glas: Satinato weiß
 Best.-Nr.: D0008



DG
 Farbe: Rahmen RAL 9005, Flügel HM704
 Griff: SG17
 Glas: Satinato weiß,
 Alunox-Glasfassung
 Sockel: Alunox 20 mm
 Best.-Nr.: D0004



DM
 Farbe: Rahmen HFM12,
 Flügel HFM12, M916
 Griff: HGS04
 Glas: Satinato weiß
 Best.-Nr.: D0006



DH
 Farbe: Rahmen RAL 9005,
 Flügel SD03 Art-Beton
 Griff: KGS04 schwarz
 Zierteile: Lisenen
 Glas: Satinato weiß
 Best.-Nr.: D0005



DB
 Farbe: Rahmen HM721,
 Flügel SD05 Art-Corten
 Griff: KGS01
 Glas: Satinato weiß
 Sockel: Edelstahl 20 mm
 Best.-Nr.: D0052



DA
 Farbe: HM712
 Griff: HS40
 Glas: Satinato weiß
 Best.-Nr.: D0200

Lichtblicke in Szene gesetzt

Komplettiert wird die Palette der Modelle mit Glasausschnitt durch unsere dritte Linie, die den Blick ganz deutlich auf prägnante Glasausschnitte lenkt. Zusätzlich können, je nach Modell und Belieben, Lisenen oder Spurräsungen gewählt werden.

TIPP

QR-Code scannen und erfahren, welche Türmodelle mit welchen Oberflächen und Systemen kombinierbar sind.



GD

Farbe: HFM05
Griff: KGS04
Glas: Satinato weiß
Best.-Nr.: G0100



GG

Farbe: HF113
Griff: RGS05
Glas: Satinato weiß,
Alunox-Glasfassung
Best.-Nr.: G0003



GA

Farbe: HM716
Griff: HS42
Glas: Satinato weiß
Best.-Nr.: G0001



GL

Farbe: HM704
Griff: KGS04
Glas: Satinato weiß
Best.-Nr.: G0201



GJ

Farbe: Rahmen RAL6003,
Flügel RAL6003, RAL1032
Griff: SG13
Glas: Satinato weiß
Sockel: Alunox 80 mm
Best.-Nr.: G0200

Unsere Klassiker leben Tradition

Im Mittelpunkt stehen Zierelemente samt auffälliger Profilierung in Kassettenform oder auch mit Rundbogen, gerne in Kombination mit Glaselementen.



AJ
Farbe: HM916
Griff: GD15
Glas: D41E
Best.-Nr.: A0201

TIPP

QR-Code scannen und erfahren, welche Türmodelle mit welchen Oberflächen und Systemen kombinierbar sind.



AA
Farbe: HDS08
Griff: HS10
Glas: Satinato weiß
Best.-Nr.: A0001



AI
Farbe: M916
Griff: HS40
Glas: Satinato weiß
Best.-Nr.: A0005



AR
Farbe: HFM04
Griff: HS50
Glas: Satinato weiß
Best.-Nr.: A0200



AG
Farbe: Rahmen HF113,
Flügel HF113, M916
Griff: HS40
Glas: Satinato weiß
Best.-Nr.: A0003



AD
Farbe: HM819
Griff: RGS02
Glas: Satinato weiß
Best.-Nr.: A0050



AM
Farbe: M916
Griff: HS10
Glas: D03E
Best.-Nr.: A0007

Extravaganz mit Schwung

Auffällige und unkonventionelle Optik steht hier im Vordergrund. Durch den Einsatz von Struktur-, Design- oder Motivgläsern gelingt es, Akzente zu setzen, die ebenso zeitlos wie außergewöhnlich erscheinen.



SP

Farbe: HDS02
Griff: GPR60
Motivglas: MS12FE
Best.-Nr.: S0007

TIPP

QR-Code scannen und erfahren, welche Türmodelle mit welchen Oberflächen und Systemen kombinierbar sind.



SJ

Farbe: HFM22
Griff: RSS03
Glas: Satinato weiß
Best.-Nr.: S0004



SL

Farbe: HM803
Griff: HGS03
Motivglas: MS42FE
Best.-Nr.: S0050



SG

Farbe: M916
Griff: HS30
Glas: Satinato weiß, Alunox-Glasfassung
Sockel: Alunox 80 mm
Best.-Nr.: S0003



SD

Farbe: HDS07
Griff: GPR60
Glas: Satinato weiß
Sockel: Alunox 20 mm
Best.-Nr.: S0002



SN

Farbe: M916
Griff: GKV04
Glas: Satinato weiß
Best.-Nr.: S0006



SA

Farbe: HFM05
Griff: HS30
Glas: Satinato weiß
Sockel: Alunox 80 mm
Best.-Nr.: S0001

Flexibilität in Perfektion

Zwar sind unsere Modelle aus den einzelnen Linien bereits sehr individuell gestaltbar, doch bei diesen Türen sind der Fantasie fast keine Grenzen gesetzt. Egal ob Paneel, Glas, Sprossen oder ein Mix daraus – hier gelingt ein Maximum an Flexibilität, damit Sie auch genau die Türe erhalten, die Sie sich vorstellen. Ihre Internorm-Vertriebspartner:in berät Sie gerne über die vielfältigen Möglichkeiten.



Beleuchteter Schalengriff

Der LED-Schalengriff von Internorm wird optional flächenbündig in die Hauseingangstür eingebaut.



Beleuchtetes Türblatt

Die LED-Beleuchtung wird direkt im Schwellenbereich der Hauseingangstür eingebaut und bietet so einen gut ausgeleuchteten Eingangsbereich.

Spiegeltüren

sind einfach, aber raffiniert und praktisch. Eingefasst im Türblatt oder gut verklebt ist für sicheren Halt gesorgt.



MOTIVGLASMODELL

Farbe: HM721
Griff: EGS01
Motivglas: MF72FE
Best.-Nr.: X0101



MOTIVGLASMODELL

Farbe: HM704
Griff: EGS01
Motivglas: MS71FE
Best.-Nr.: X0100



MOTIVGLASMODELL

Farbe: HM304
Griff: EGS01
Motivglas: MF22FE
Best.-Nr.: X0203



KÄMPFERMODELL

Farbe: M916
Griff: HS50
Glas: Satinato weiß
Sprossen: 97 mm
Best.-Nr.: X0201



KÄMPFERMODELL

Farbe: HM113
Griff: RSS06
Glas: Satinato weiß
Best.-Nr.: X0200



SPROSSENMODELL

Farbe: HM817
Griff: HS30
Glas: Satinato weiß
Sprossen: 60/40 mm
Best.-Nr.: X0202

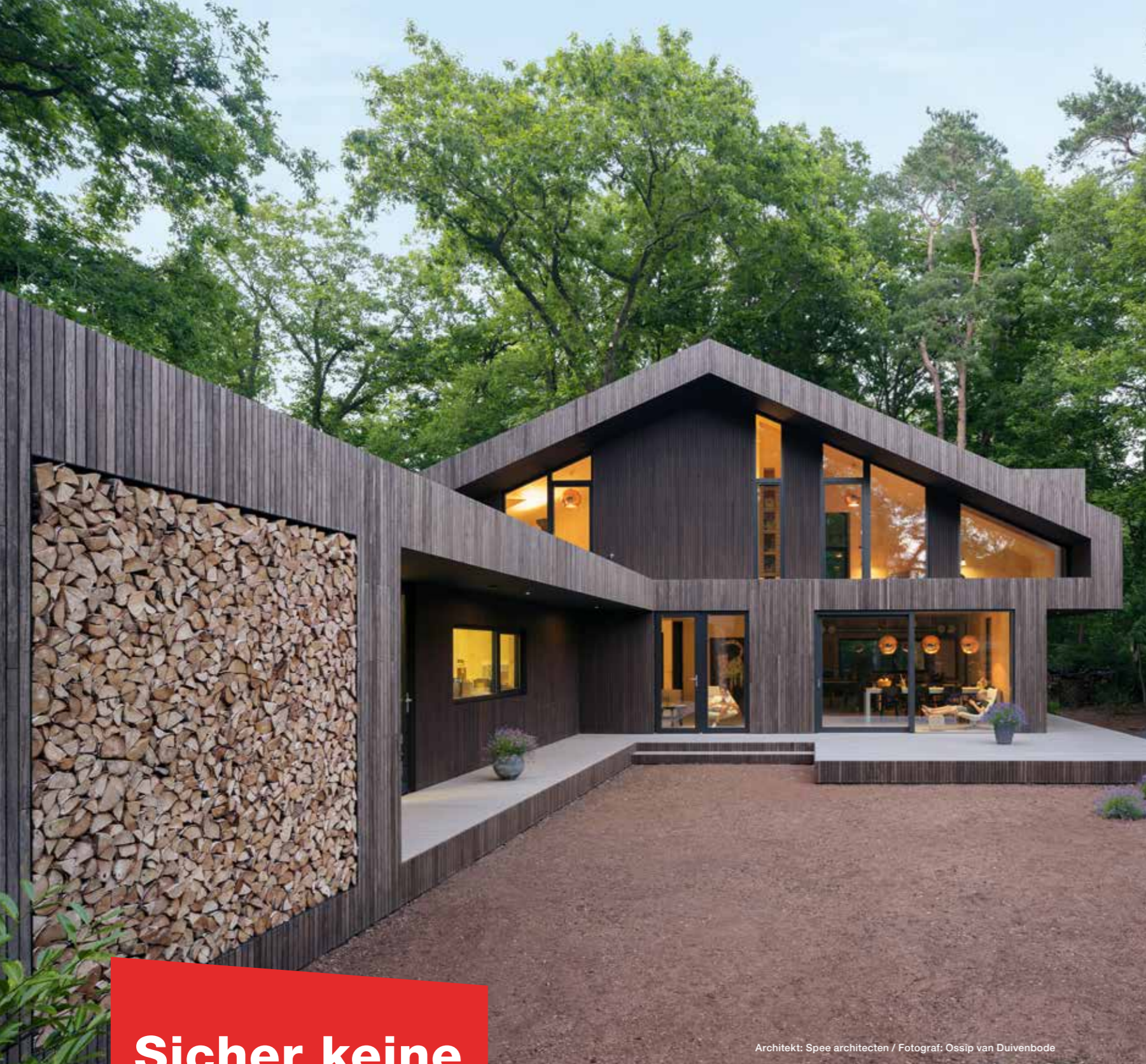

Sicher keine Nebensache

Ein hoher Sicherheitsstandard ist nicht nur bei Fenstern und Hauseingangstüren wichtig. Auch Nebeneingangstüren müssen beim Einbruchschutz berücksichtigt werden. Und Design spielt natürlich auch hier eine Rolle.

Nebeneingangstüren dienen als Abschluss von nicht bewohnten, unbeheizten Räumen (z. B. Garage, Kellerlagerräume etc.). Aktuelle Statistiken zeigen, dass Einbrecher:innen meist über Nebeneingänge ins Haus gelangen. Umso wichtiger ist es daher, eine entsprechende Sicherheitsausstattung vorzusehen. Internorm bietet auf Wunsch verschiedene Sicherheitssysteme an.

Nebeneingangstüren gibt es in den Werkstoffen Aluminium, Kunststoff- und Kunststoff-Aluminium sowie Holz-Aluminium und bieten ein breites Spektrum an individuellen Gestaltungsmöglichkeiten.

Architekt: Spee architecten / Fotograf: Ossip van Duivenbode

Aluminium



AT 500 Paneelmodell
Farbe: HM704
Griff: HS10
Best.-Nr.: X0008



AT 500 Glaspaneelmodell
Farbe: HM716
Griff: HS10
Glas: Satinato weiß
Best.-Nr.: X0010



AT 500 Glasmodell
Farbe: Rahmen M916
Griff: HS10
Glas: Satinato weiß
Best.-Nr.: X0009



AT 500 Glaspaneelmodell
Farbe: HM735
Griff: HS10
Glas: Satinato weiß
Best.-Nr.: X0011

Kunststoff & Kunststoff-Aluminium



KF 510



KF 410



KF 320



KF 310

Holz-Aluminium



HF 410 / HF 510



HF 410 / HF 510



Unzählige Gestaltungs- möglichkeiten

Lernen Sie unser umfangreiches Angebot an Zubehör kennen. Egal ob Farben, Griffe, Gläser oder Sonnen- und Insektenschutz – gestalten Sie Ihre Fenster oder Hauseingangstür nach Ihren Wünschen.

Farben für Fenster und Türen

Internorm

Aluminium-Schale für Fenster

Farben sowohl für die Innen- als auch Außenseite der Türen

Standardfarben*



hires-Colours***



HDS-Farben**

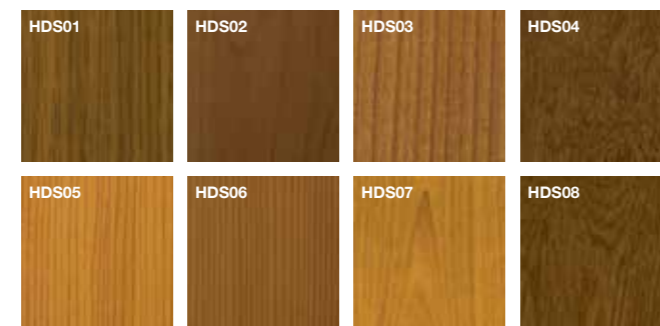

Edelstahl-Farben für Fenster-Schale und Türen

Edelstahl-Farben****



Sonderdekore für Türen Außenseite

SD-Farben

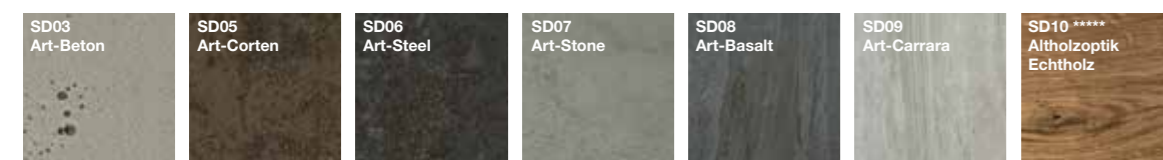

* Hochwitterungsbeständig, außer M916 (Fassadenqualität)
 ** Intensive Farboptik, jedoch Farbtoleranzen möglich
 *** Für Oberflächenausführungen HM (hochwitterungsbeständige Standardfarbe), HF (hochwitterungsbeständige Feinstruktur), HFM (hochwitterungsbeständige Feinstruktur Metallic) wird eine spezielle hochwitterungsbeständige Pulverbeschichtung verwendet.
 **** Bei Türen nur beidseits am Rahmen möglich
 ***** Echtholz; nicht für jede Einbausituation geeignet. Ihre Vertriebspartner:in berät Sie gerne.

Holz Standardfarben für die Innenseite von Fenster und Türen

FICHTE lasierend



HOLZ deckend



LÄRCHE lasierend



NUSS

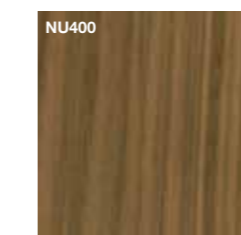

EICHE

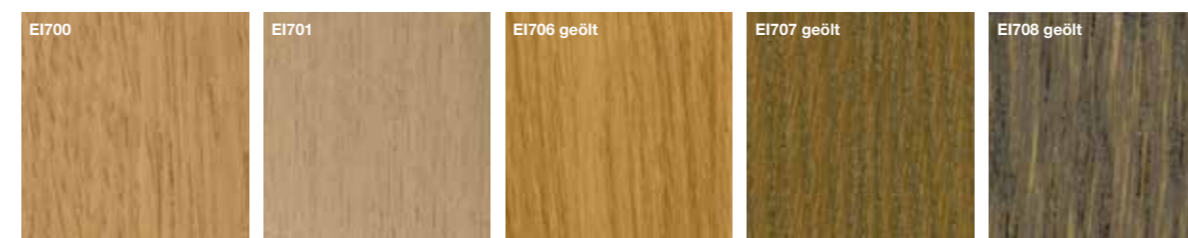

HINWEIS: Holz ist ein Naturprodukt, jedes Fenster wird dadurch zu einem Unikat. Der Endfarbton ergibt sich aus den Eigenschaften des Naturholzes und dem Farbton der Imprägnierung. Je betonter die Struktur, Farbe und Oberfläche des Holzes, umso mehr kann es zu Abweichungen zu den Farbmustern kommen.

Sonderfarben

Eine Vielzahl an Gestaltungsmöglichkeiten bietet das **Internorm-RAL-Farbprogramm** (Fassadenqualität). Diese Farben erhalten Sie für die Aluminium-Vorsatzschale außen und für Holz innen.

Bitte beachten Sie, dass nicht jede Farbe bei jedem Fenster oder jeder Tür möglich ist.

Aufgrund druck- und fertigungstechnischer Gegebenheiten können Farb- und Strukturabweichungen zwischen den Darstellungen und den Originalprodukten auftreten.

Ihr **Internorm 1st window partner** berät Sie gerne und zeigt Ihnen die Originalfarbmuster.



Kunststoff für Fenstersysteme

Weiß



Für alle Fenstersysteme innen und außen erhältlich!

AUSNAHMEN: KF 310 home pure, KF 410 studio, KV 350 und KV 440 sind ausschließlich Kunststoff-Aluminium-Systeme

	Eiche-Gold	Edel-Weiß	Crème-Weiß	Dunkelgrau
Decor-farben Innenseite				
KF 510				X
KF 520				X
KF 310	X	X	X	X
KV 350	X	X	X	X
KF 410 studio		X		X
KF 410 home pure		X		X
KF 410 home soft	X	X	X	
KF 410 ambiente	X	X	X	
KV 440 home pure		X		X
KV 440 home soft	X	X	X	
KV 440 ambiente	X	X	X	
KS 430	X	X	X	X

I-tec Decor

Digitaldruck für Kunststoff-Fenster Innenseite

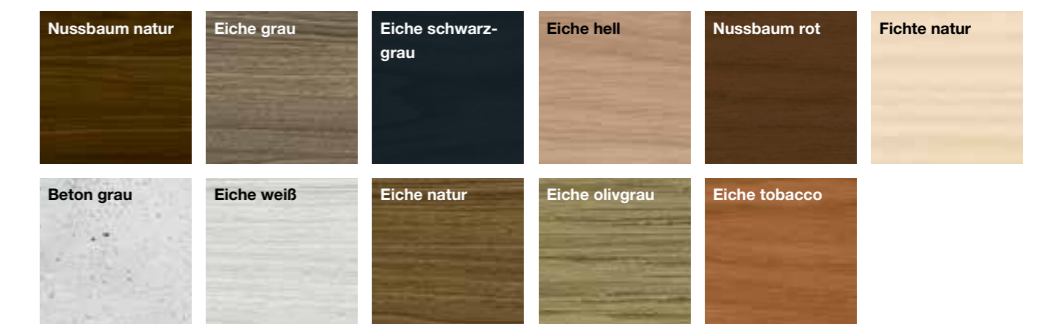

HINWEIS: I-tec Decor nur bei KF 310, KF 410 und KS 430 möglich

So bunt wie das Leben

Fenster und Türen sind längst zu Gestaltungsobjekten geworden, die sich je nach Farbwahl gekonnt in Szene setzen oder harmonisch ins Gesamtbild einfügen.

Das Fenstergriff-sortiment im Überblick

Die Fenstergriffe von Internorm liegen gut in der Hand und sind in runder, eckiger oder flacher Ausführung erhältlich. Suchen Sie sich doch einfach zuerst die Griffe Ihrer Inneneinrichtung und danach den dazu passenden Fenstergriff aus.

Internorm-Griff-Farben

- F1 Alu-Natur
- F9 Alu-Stahl
- RAL 9010 Weiß
- F9714m Schwarz matt
- Messing poliert
- Chrom satiniert
- Chrom / Edelstahl matt
- Messing matt / Alu-Stahl

HINWEIS: Bitte beachten Sie die unterschiedlichen Griffoptionen pro Fenstersystem. Ihre Internorm-Vertriebspartner:in berät Sie gerne über die möglichen Kombinationen.



Hebeschiebetürengriff G80
Abb. in Schwarz matt
Art.-Nr.: 36133

erhältlich in den Farben



Hebeschiebetürengriff Dallas
Abb. in Alu-Natur
Art.-Nr.: 36424

erhältlich in den Farben



Hebeschiebetürengriff Softline
Abb. in Alu-Natur
Art.-Nr.: 32447

erhältlich in den Farben



Griff G80 Flachrosette
Abb. in Alu-Natur
Art.-Nr.: 36435

erhältlich in den Farben



Griff G80
Abb. in Alu-Natur
Art.-Nr.: 36404
(Art.-Nr.: 36505 für KF 310, KF 320, KV 350)

erhältlich in den Farben



Griff G80 sperrbar
Abb. in Alu-Natur
Art.-Nr.: 36400

erhältlich in den Farben



Griff G80 mit Druckknopf
Abb. in Alu-Natur
Art.-Nr.: 36394

erhältlich in den Farben



Secustik®-Griff G80
Abb. in Alu-Natur
Art.-Nr.: 36428

erhältlich in den Farben



Secustik®-Griff Austin Flachrosette
Abb. in Schwarz matt
Art.-Nr.: 36170

erhältlich in den Farben



SecuForte®
Abb. in Schwarz matt
Art.-Nr.: 36132

erhältlich in den Farben



Secustik®-Griff Dallas
Abb. in Alu-Natur
Art.-Nr.: 36426

erhältlich in den Farben



Standardgriff
Abb. in Alu-Natur
Art.-Nr.: 33899
(Art.-Nr.: 36504 für KF 310, KV 350)

erhältlich in den Farben



Griff mit Druckknopf
Abb. in Alu-Natur
Art.-Nr.: 33885

erhältlich in den Farben



Ziergriff Bruxelles
Abb. in Chrom satiniert
Art.-Nr.: 34592

erhältlich in den Farben



Griff Amsterdam
Abb. in Alu-Natur
Art.-Nr.: 36416

erhältlich in den Farben



Ziergriff Athanai
Abb. in Messing matt / Alu-Stahl
Art.-Nr.: 34594

erhältlich in den Farben



Griff sperrbar
Abb. in Messing
Art.-Nr.: 33886

erhältlich in den Farben



Ziergriff Atlanta
Abb. in Messing
Art.-Nr.: 34750

erhältlich in den Farben



Das Türgriff- sortiment im Überblick

Auch die Türgriffe tragen wesentlich zum optischen Gesamteindruck bei. Bei Internorm erhalten Sie verschiedene Schalen-, Stangen- und Bügelgriffe, Türdrücker und einiges mehr.

Schalengriffe

sind aufgesetzt und flächenbündig möglich;
bei AT500, AT520 und AT525 nur aufgesetzt möglich.



SG16
Schalengriff, 430 x 100 mm
Edelstahl
AT500, AT520, AT525, AT530, AT540,
HT400, HT410



SG13
Schalengriff, 220 x 125 mm
Edelstahl
AT500, AT520, AT525, AT530, AT540,
HT400, HT410



SG17
Schalengriff, 110 x 500 mm
Edelstahl, schwarz
AT500, AT520, AT525,
AT530, AT540, HT400,
HT410

LED-Beleuchtung bei
AT530 und AT540 möglich
(Abb. Seite 104)



SG18
Schalengriff, 110 x 1400 mm
Edelstahl
AT500, AT520, AT525,
AT530, AT540, HT400,
HT410

LED-Beleuchtung
bei AT530 und AT540
möglich (Abb. Seite 104)



GSIV
Integrierte Griffschale,
Länge variabel

GSI40
406 x 59 mm

GSI01
1000 x 59 mm

GSI02
1200 x 59 mm

GSI03
1400 x 59 mm

jeweilige Türblattfarbe
oder schwarz
AT500, AT520, AT525,
AT530, AT540, HT400,
HT410

LED-Beleuchtung möglich
bei AT530, AT540, HT400,
HT410

Stangengriffe



HGS01
Halbrunde
Griffstange
40 x 1000 mm
2 Stützen

HGS02
40 x 1200 mm
2 Stützen

HGS03
40 x 1400 mm
2 Stützen

HGS04
40 x 1600 mm
2 Stützen

Edelstahl, schwarz
AT500, AT520,
AT525, AT530,
AT540, HT400,
HT410



KGS01A
für ekey dLine
Kantige Griffstange
40 x 1000 mm
2 Stützen

KGS05A
für ekey dLine
Kantige Griffstange
40 x 1800 mm
3 Stützen

Edelstahl
AT530, AT540,
HT400, HT410



KGS01
Kantige
Griffstange
40 x 1000 mm
2 Stützen

KGS02
40 x 1200 mm
2 Stützen

KGS03
40 x 1400 mm
2 Stützen

KGS04
40 x 1600 mm
3 Stützen

KGS05
40 x 1800 mm
3 Stützen

KGS06
40 x 2000 mm
3 Stützen

Edelstahl, schwarz
AT500, AT510,
AT520, AT525,
AT530, AT540,
HT400, HT410

KGS01L
(ohne Abb.)
40 x 1000 mm
2 Stützen mit
integrierter LED-
Beleuchtung

KGS03L
(ohne Abb.)
40 x 1400 mm
2 Stützen mit
integrierter LED-
Beleuchtung

Edelstahl
AT530, AT540,
HT400, HT410



RGS01
Runde
Griffstange
Ø 30
Höhe 1000 mm
2 Stützen

RGS02
Höhe 1200 mm
2 Stützen

RGS03
Höhe 1400 mm
2 Stützen

RGS04
Höhe 1600 mm
3 Stützen

RGS05
Höhe 1800 mm
3 Stützen

RGS06
Höhe 2000 mm
3 Stützen

Edelstahl
AT500, AT510,
AT520, AT525,
AT530, AT540,
HT400, HT410



EGS01
Runde
Griffstange
Ø 35
Höhe variabel

Edelstahl
AT500, AT510,
AT520, AT525,
AT530, AT540,
HT400, HT410



GKV01
Quadratische
Griffstange mit
geraden Enden
30 x 1000 mm

GKV02
30 x 1200 mm

GKV03
30 x 1400 mm

GKV04
30 x 1600 mm

Edelstahl,
schwarz
AT500, AT520,
AT525, AT530,
AT540, HT400,
HT410



RSS01
Runde
Griffstange
mit schrägen
Stützen
Ø 32
Höhe 1000 mm
2 Stützen

RSS02
Höhe 1200 mm
2 Stützen

RSS03
Höhe 1400 mm
2 Stützen

RSS04
Höhe 1600 mm
3 Stützen

RSS05
Höhe 1800 mm
3 Stützen

RSS06
Höhe 2000 mm
3 Stützen

Edelstahl
AT500



GOK60
Griffstange
Höhe 600 mm
2 Stützen

Edelstahl
AT500, AT520, AT525, AT530, AT540,
HT400, HT410



GKV60
Griffstange
Höhe 600 mm
2 Stützen

Edelstahl, schwarz
AT500, AT520, AT525, AT530, AT540,
HT400, HT410



GPR60
Griffstange
Höhe 600 mm
2 Stützen

Edelstahl
AT500, AT520, AT525, AT530, AT540,
HT400, HT410

**Für jede Türserie
gibt es eine anspre-
chende Auswahl an
Griffen.**

Bitte beachten Sie, dass nicht jeder
Griff bei jedem Modell möglich ist.

Die abgebildeten Griffe stehen in
ihrer Größe nicht proportional zu-
einander und sind nicht in allen
Materialvarianten dargestellt.

Die Abmaße sind in mm,
Breite x Höhe angegeben.

Stoß- und Bügelgriffe



HS10
Stoßgriff
93 x 400 mm
Edelstahl
AT500, AT510,
AT520, AT525,
AT530, AT540,
HT400, HT410



HS50
Stoßgriff
109 x 500 mm
Edelstahl
AT500, AT510,
AT520, AT525,
AT530, AT540,
HT400, HT410



HS40
Stoßgriff
90 x 500 mm
Edelstahl matt
AT500, AT510,
AT520, AT525,
AT530, AT540,
HT400, HT410



HS42
Stoßgriff
90 x 500 mm
Edelstahl
AT500, AT510,
AT520, AT525,
AT530, AT540,
HT400, HT410

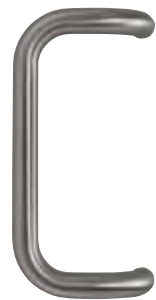

PB30
Rohrbügelgriff
100 x 300 mm
Edelstahl
(PB31 = Alu F1)
AT500



HS32
Stoßgriff
118 x 477 mm
Edelstahl
(HS30 = Ring
Edelstahl matt)
AT500, AT510,
AT520, AT525,
AT530, AT540,
HT400, HT410



GKN201
Edelstahl
AT500

Drücker



GD25
Edelstahl, schwarz
AT500, AT510, AT520,
AT525, AT530, AT540,
HT400, HT410



PD12
Alu gebürstet
AT510, AT520, AT525,
AT530, AT540



GD10
Edelstahl
AT500, AT510, AT520,
AT525, AT530, AT540,
HT400, HT410



GD15
Edelstahl, schwarz
AT500, AT510, AT520,
AT525, AT530, AT540,
HT400, HT410



GD20
Edelstahl
AT500, AT510, AT520,
AT525, AT530, AT540,
HT400, HT410



GD30
Edelstahl
AT500, AT510, AT520,
AT525, AT530, AT540,
HT400, HT410



SD10
Edelstahl, schwarz
AT510, AT520, AT525,
AT530, AT540, HT400,
HT410



SD15
Edelstahl
(SD20 = Alu-Natur,
SD25 = Alu-Weiß)
AT500, AT510, AT520,
AT525, AT530

Innendesigns bei Türen

Auch im Innenbereich gibt es die Möglichkeit, Akzente zu setzen. Sie können zwischen einer geradlinigen sowie geschwungenen Ausführung wählen. Bei den Farbfeldern innerhalb der Lisenen oder Spurfürungen haben Sie die Wahl, sich aus unserem Standardsortiment an Aluminium-Farben zu bedienen. Für ein bewusst reduzierteres Erscheinungsbild spiegelt sich die Farbe des Türblatts auch im Farbfeld wider und lenkt somit die Aufmerksamkeit mehr auf die Lisenen oder Fräsungen.



Innendesign 1

Zwei flächenbündige Lisenen in schwarz oder edelstahlfarben umfassen das schlanke, senkrechte Farbfeld.

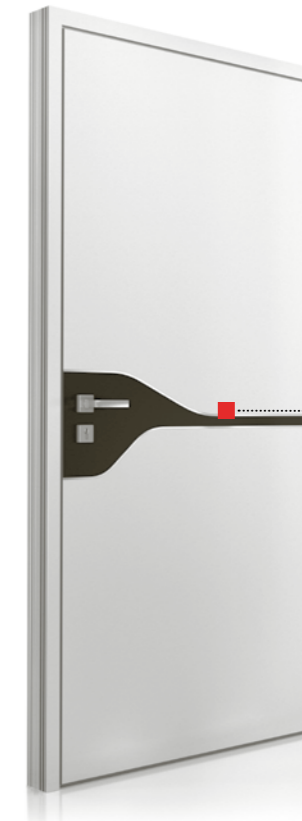

Innendesign 2

Das Farbfeld samt Drücker ist schwungvoll zwischen flächenbündigen Edelstahl-Lisenen oder Spurfürungen eingebettet.

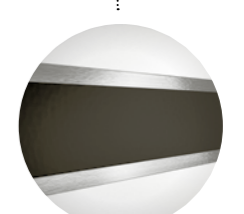

Hinweis: Innendesigns sind nur bei ausgesuchten Modellen der Systeme AT 540 und AT 530 möglich. Ihre Vertriebspartner:in berät Sie gerne über die Möglichkeiten.

Nutfräsungen und Lisenen bei Türen

Schlicht oder mit etwas mehr Glamour – beide Ausführungen versprühen einen besonderen Charme auf ihre eigene Art und Weise. Die eher zurückhaltenden Nutfräsungen fügen sich perfekt in das Design der Haustür ein. Lisenen aus Alunox (flächenbündig) oder Edelstahl (erhaben) schaffen Glanzpunkte. Die schwarzen Lisenen, die sowohl in flächenbündiger als auch erhabener Ausführung erhältlich sind, erzeugen einen effektvollen Kontrast.



Nutfräsungen

2-fach-Nutfräsung



Lisenen

Lisenen sind wahlweise flächenbündig oder erhaben in der Ausführung edelstahlfarben oder schwarz erhältlich.

2-fach-Lisene



Unsere Strukturgläser für Fenster und Türen



Gläser lassen sich in Farbe und Struktur nicht immer in vollkommener Übereinstimmung mit den Originalen darstellen. Um Missverständnissen vorzubeugen, vergleichen Sie bitte die Mustergläser bei Ihrem **Internorm 1st window partner**.

Qualitätsmerkmal Tauwasser: Internorm-Fenster weisen eine sehr gute Wärmedämmung und hohe Dichtheit auf. Das vermeidet lästige Zugluft, spart Heizenergie und hält störenden Lärm ab. Aus physikalischen Gründen kann es aber in einzelnen Fällen zu Tauwasserbildung kommen. Dies wird manchmal als störend empfunden, ist aber im Grunde ein sicheres Zeichen für eine gute Wärmedämmeigenschaft des Fensters.

Tauwasser außen: Nach kalten Nächten können die Glasscheiben außen beschlagen, denn eine gute Wärmedämmung leitet wenig Wärme von innen nach außen. Das bedeutet, dass die Außenscheibe relativ kalt bleibt und die Umgebungsfeuchte aufgrund des Temperaturunterschiedes zwischen Luft und Fensteroberfläche auf der kühlen Glasoberfläche in Form von Kondensat (kleine Wassertropfen, welche die Sicht durch die Scheibe einschränken) sichtbar werden kann. Dieser Effekt tritt aber nur bei bestimmter Lage des Fensters im Haus und nur in den Morgenstunden auf und verschwindet, sobald sich die Temperatur erhöht.

Kondenswasser innen: Durch Wasserdampf aus Küche und Bad, aber auch durch Atemluft insbesondere in Schlafräumen erhöht sich in den Innenräumen die Feuchtigkeit der Raumluft. Sorgt man nicht für genügend Frischluft, kann sich diese Luftfeuchte schnell als Kondenswasser am Fenster niederschlagen. Sie sollten Ihre Räume daher regelmäßig stoßlüften.

Mehr Tipps und Hinweise zur Vermeidung von Tauwasser finden Sie auf unserer Homepage und in der „**Internorm-Fibel/Gebrauchsanweisung, Pflege, Wartung, Garantien**“.

ESG- und Isoliergläser

Der Großteil der Isoliergläser und Einscheibensicherheitsgläser, die in Internorm-Produkten eingebaut werden, stammt aus Eigenproduktion. Wir treiben eigenständig den Fortschritt voran und versuchen, dem Trend nach innovativen und hoch wärmedämmenden Glaslösungen gerecht zu werden.

Wärmeschutzverglasung

Hauchdünne Edelmetallbeschichtungen und Edelgase wie Argon oder Krypton werden in den Scheibenzwischenräumen eingesetzt und sorgen für eine perfekte Wärmedämmung. Entscheiden Sie sich für eine 3-Scheiben-Wärmeschutzverglasung anstatt einer Zweifach-Verglasung, so können Sie bei gleich bleibenden Heizkosten bis zu 40 % mehr Glasflächen planen.

Sicherheitsgläser

Das Einscheibensicherheitsglas (ESG) bricht bei Gewalteinwirkung in stumpfkantige, lose zusammenhängende Krümel auseinander. Verbund-sicherheitsglas (VSG) zersplittert zwar, bleibt aber an einer reißfesten, zähelastischen Zwischenschicht hängen. Die Verletzungsgefahr ist daher sehr gering.



Designgläser für Türen

Für die Gestaltung von Designgläsern werden verschiedene Techniken wie Rillenschliff, Sandstrahlung, Glaszierleiste oder Farbflächen angewandt.



Motivgläser für Türen

Je nach Auswahl des gewünschten Zierelements haben Sie die Möglichkeit, dass sich dieses Erscheinungsbild auch im Seitenteil oder im Glasausschnitt wiederfindet. Die Linienführung setzt sich stimmig zum eigentlichen Modell fort und ergänzt dieses in drei unterschiedlichen Varianten.

Bitte beachten Sie, dass nicht jedes Glas in jedem System eingesetzt werden kann.



Klare Fläche mit sandgestrahlten Streifen



Sandgestrahlte Fläche mit klaren Streifen und Klarglas-Rand



Sandgestrahlte Fläche mit klaren Streifen

Fensterberater und Türen- designer

Ob Sie nun herausfinden möchten, welches Fenster zu Ihnen passt oder Sie Ihre Wunschtüre designen möchten – unsere Online-Tools stehen bereit.



**Einfach,
individuell,
online!**

Mit Möbeln, Böden oder auch Wandverkleidungen in verschiedenen Farben oder Materialien kreieren Sie Ihren eigenen Wohnstil – elegant, klassisch traditionell oder auch modern. Fenster und Haustüren spielen bei der Gestaltung Ihrer Innenräume nun keine Nebenrolle mehr. Denn mit den unterschiedlichen Oberflächen und Farben unserer Produkte machen wir es Ihnen leicht, eine persönliche und stimmungsvolle Wohnwelt zu schaffen.

Unser Produktsortiment umfasst sowohl Aluminium-Haustüren als auch Holz-Aluminium-Haustüren. Selbstverständlich produzieren wir diese genau nach Maß. Bei Internorm genießen Sie auch bei den Haustüren eine Vielzahl an Gestaltungsmöglichkeiten.

Nutzen Sie also unseren **Online-Türendesigner** auf unserer Website, um Ihre ganz individuelle Tür zu erstellen, oder lassen Sie sich von unseren **Internorm 1st window partnern** beraten.

Der Fensterberater weist gewisse Parallelen zum Türendesigner auf. Der wesentliche Unterschied ist aber, dass aufgrund gezielter Fragestellungen und Auswahlmöglichkeiten lediglich ein passendes Produkt empfohlen wird. Das Tool ist sowohl für Neubau als auch Sanierung geeignet und soll keineswegs das persönliche Gespräch mit einem unserer Vertriebspartner:innen ersetzen. Doch es dient als wertvolle Orientierungshilfe bei der wichtigen Frage nach dem „richtigen“ Fenster.



Hier gehts zum
Internorm-Türendesigner!



Hier gehts zum
Internorm-Fensterberater!



Genießen Sie die Vorzüge des französischen Balkons.

Erschaffen Sie ein großzügiges Raumgefühl auch bei kleinen Räumen.

Moderne Architektur zeichnet sich besonders durch große Verglasungen aus. Auch im Obergeschoß werden bodentiefe Fenster und Balkontüren geplant. Der Optik wegen und um die Aussicht ungestört genießen zu können, wird oft auf einen Balkon oder eine Terrasse verzichtet. Aber auch aus baurechtlichen Gründen ist es in den meisten Innenstädten nicht gestattet, einen Balkon zu bauen.

Die perfekte Lösung bietet dann der französische Balkon. Er besteht bei bodentiefen Türelementen aus Verbundsicherheitsglas. Bei niedrigem Parapet ist der Einsatz von runden oder kantigen Edelstahlstangen möglich bzw. notwendig, um ausreichend Sicherheit beim Anlehnen zu gewährleisten. Beachten Sie dazu die vorgeschriebenen Mindesthöhen, die Ihnen und Ihren Kindern ausreichend Sicherheit und Schutz vor einem Absturz bieten.

Verschiedene Varianten des französischen Balkons:



Ausführung Glasbrüstung in Verbundsicherheitsglas (VSG) mit Kantenschutz



Ausführung mit runder Stange in Edelstahl



Ausführung mit kantiger Stange in Edelstahl

Mit Sicherheit sicher

Um sich in seinen eigenen vier Wänden wohl und geborgen zu fühlen, ist ein optimaler Schutz vor Einbrecher:innen sowie maximale Sicherheit für Kinder Grundvoraussetzung. Einen wesentlichen Beitrag zu diesem Gefühl der Geborgenheit leisten die Fenster. Mit den ausgereiften Technologien von Internorm schützen Sie Ihre Familie effektiv und machen es Einbrecher:innen schwer, ins Haus zu gelangen.



Internorm



Sicherheitsschließstücke

Serienmäßig sind alle Internorm-Fenstersysteme mit einer Basis-sicherheit ausgestattet. Massive, formschöne, silberfarbene Designer-Schließstücke im Fenster-rahmen verriegeln gemeinsam mit den im Fensterflügel angebrachten 8-Kant Pilzkopfschließbolzen das Fenster (ausgenommen KF 510 und KF 520).



I-tec Glazing

Dank der patentierten Verglasungstechnik von Internorm ist ein Herausdrücken der Glasscheibe nicht mehr möglich. Die Glasscheibe wird rundum in den Flügelrahmen eingeklebt und hält somit sicher und fest. Nahezu alle Internorm-Fenstersysteme sind serienmäßig mit dieser I-tec Innovation ausgestattet.



Sicherheitsgriff

Sicherheit auf höchster Stufe bietet der Secustik®-Griff mit Tresorraasterung. Bombenfest schützt der patentierte Sperrmechanismus gegen Verschieben der Verriegelungen von der Außenseite (serienmäßig bei den Premium-Design-Fenstern KF 510 und KF 520 in Kunststoff und Kunststoff-Aluminium).



Sperrbare Griffe

Mittels Schlüssel wird das Fenster verriegelt und kann weder von außen noch von innen geöffnet werden. Sperrbare Griffe bieten optimale Sicherheit für Kinder und perfekten Einbruchschutz.



I-tec Secure

Maximalen Schutz gewährleistet die revolutionäre Verriegelungstechnik von Internorm. Beim Verriegeln des Fensters öffnen sich Klappen und drücken dabei auf allen Seiten direkt in das Rahmeninnere. Das Fenster kann quasi nicht mehr ausgehebelt werden (bei KF 510 und KF 520).



Verdeckt liegender Beschlag

Der verdeckte Beschlag gewährleistet, dass das Fenster nicht aus den Scharnieren gehoben werden kann, und sorgt zudem für eine dezente Optik und eine einfache Reinigung.



Elektronischer Öffnungsmelder (griffbetätigt)

Unauffällig und zuverlässig melden die Verschlussensoren über Funk oder kabelgebunden, ob und welche Fenster bzw. Fenstertüren geöffnet, gekippt oder verriegelt sind.



Verbundsicherheitsglas (VSG)

Im Gegensatz zu gewöhnlichem Fensterglas, das bei Gewalt-einwirkung zersplittert, bricht Verbundsicherheitsglas nicht auseinander. Reißfeste Folien halten die Scheibe zusammen, das Glas hält fest im Fensterrahmen und die Verletzungsgefahr ist gebannt.

Serienmäßig einbruchssicher

Selbstverständlich legen wir großen Wert auf den Einbau von erprobten Sicherheitsverriegelungen. Unsere einbruchssicheren Türen sind dank der hochwertigen Verriegelungssysteme vom renommierten Hersteller KfV bis zur Widerstandsklasse RC 3 geprüft und sorgen somit für einen hervorragenden Einbruchschutz.

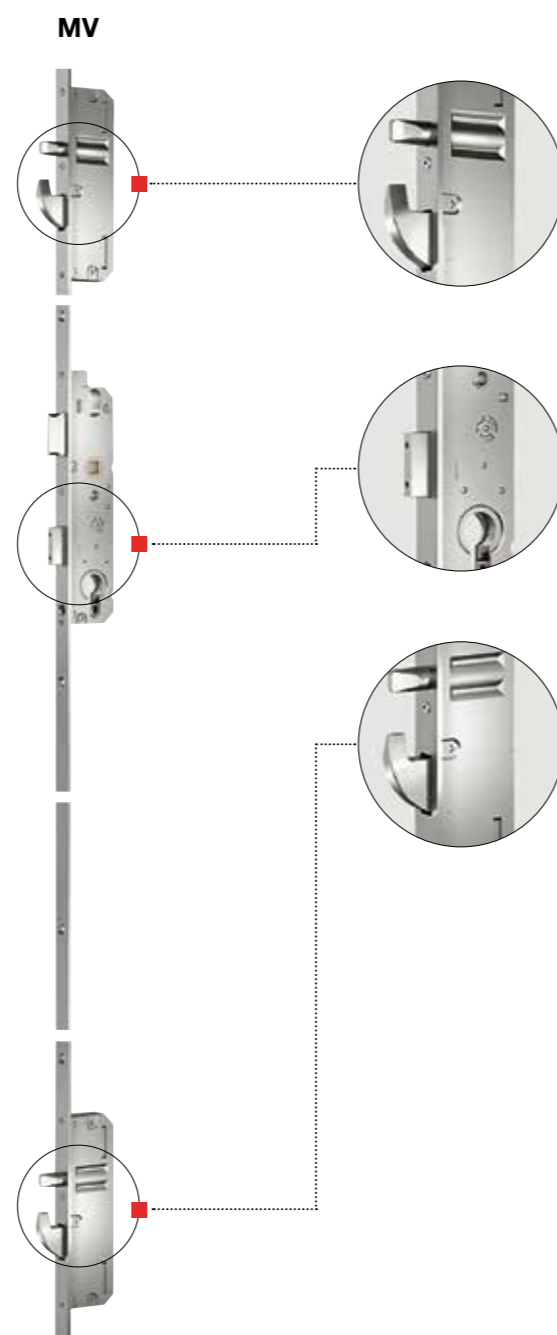

Serienmäßige Sicherheit

Mechanisch: MV

Standardmäßig sind Internorm-Hauseingangstüren mit einer mechanischen Mehrfachverriegelung ausgestattet.

Serienmäßige Sicherheit

- Mehrfachverriegelung = 5-fach-Schutz durch einen Hauptriegel, 2 Stahlbolzen und 2 Schwenkriegel
- 3 massive Türbänder sorgen für hohe Stabilität.
- Erhöhter Einbruchschutz bereits mit dem Standardzylinder (Bohr- und Abtastschutz)

Serienmäßiger Komfort

- Softlockfalle sorgt für leichtgängige Betätigung sowie einen sanften Anschlag und ist außerdem wartungsfrei (kein Ölen)
- Dreidimensional verstellbare Türbänder ermöglichen ein noch gezielteres und exakteres Einstellen der Hauseingangstür – bei eingehängtem Türflügel.
- Beidseitig sperrbare Zylinder – auch bei einseitig steckendem Schlüssel immer sperrbar

Das Plus an Sicherheit & Komfort

Automatisch: MVAM

Erweiterte Sicherheit durch automatische Mehrfachverriegelung mit Hauptriegel, 2 Auslösebolzen und 2 Schwenkriegel:

- Tür verriegelt mechanisch automatisch – Auslösebolzen und Schwenkriegel fahren federkraftbetätigt aus
- Kein Zusperren mittels Schlüssel erforderlich

Halbmotorisch: EE

Komfort und Sicherheit durch halbmotorische Mehrfachverriegelung mit Hauptriegel, 2 Auslösebolzen und 2 Schwenkriegel:

- Tür verriegelt mechanisch automatisch – Auslösebolzen und Schwenkriegel fahren federkraftbetätigt aus
- Kein Zusperren bzw. Aufsperrn (Entriegelung über E-Antrieb) mittels Schlüssel erforderlich; von innen entriegelt die Tür durch Betätigen des Drückers. Schaltbare Kindersicherung blockiert den Drücker. Kombinierbar mit allen Zutrittskontrollen

Vollmotorisch: EVE, EVC

Komfort der Extraklasse durch vollmotorische Mehrfachverriegelung mit Hauptriegel, 2 Stahlbolzen und 2 Schwenkriegel:

- Tür verriegelt automatisch – Stahlbolzen, Schwenkriegel und Hauptriegel fahren automatisch aus
- Kraftvoller Anzug des Türflügels durch den Motor
- Kein Zusperren bzw. Aufsperrn mittels Schlüssel erforderlich (Ver- und Entriegelung über E-Antrieb). Von innen entriegelt die Tür entweder durch Betätigen des Drückers (EVC) bzw. eines elektrischen Tasters (EVE). Von außen entriegelt die Tür über Zutrittskontrollen (z. B. Fingerscan etc.).

Hinweis zu EVC: Auch Kinder können die versperrte Türe jederzeit über den Innendrücker öffnen und damit ungewollt ins Freie gelangen. Wählen Sie in diesem Fall eine EVE mit verstecktem bzw. höher gelegtem E-Taster.

Ihr Finger ist der Schlüssel.

Kein lästiges Schlüsselsuchen mehr – dank Fingerscanner oder Keypad. Diese intelligenten Systeme werden bei Internorm am Türblatt aufgesetzt bzw. flächenbündig im Türblatt oder im Griff integriert.



Für Haustüren und Hebeschiebetüren



Für Haustüren



Für Haustüren



Fingerscanner

Der integrierte Fingerscanner der neuen Generation „ekey dLine“ löst herkömmliche Schlüssel konkurrenzlos ab. Die Steuereinheit ist platzsparend und sicher im Türblatt bzw. im Rahmen der Hebeschiebetür untergebracht. Schlüssel, Karten oder Codes werden nicht mehr vergessen, verloren oder gestohlen.

Einfach. Mit nur einem „Finger-Touch“ öffnen Sie die Tür. Sie verwalten Ihre Berechtigungen selbst – ohne Techniker:in oder PC. Ganz bequem über die „ekey bionyx“-App.

Komfortabel. Ihr Finger ist der Schlüssel und somit immer „zur Hand“. Die intelligente Software lernt bei jeder Benutzung mit und erkennt das Wachstum von Kinderfingern oder Benutzergewohnheiten.

Sicher. Ihr einzigartiger Fingerabdruck ist sicherer als ein Schlüssel, der entwendet oder verloren werden kann. Manipulationen des Systems von außen sind unmöglich. Eine unberechtigte Weitergabe ist ausgeschlossen.

Scanner macht die Haustür „smart“. Das System kann über WLAN in das Heimnetzwerk eingebunden werden und ermöglicht so zahlreiche Funktionen, wie z. B. Fernöffnung oder Push-Nachrichten bei Türöffnung. Außerdem erhält Ihr Fingerscanner dadurch die neuesten Firmware-Updates und entspricht stets den höchsten Sicherheitsstandards.

Keypad

Optional zur Öffnung mit dem Finger kann auf die traditionelle Variante der Code-Tastatur zurückgegriffen werden. Das „ekey home integra keypad“ wird direkt in den Türflügel eingebaut, lediglich das ultraflache Dekorelement ist sichtbar.

Die Öffnung erfolgt durch Eintippen eines frei wählbaren vier- bis zehnstelligen Codes. Über die berührungsempfindliche Touchscreen-Oberfläche kann sogar ein Muster eingelernt werden, wie man es von diversen Handys kennt.

Bis zu 99 Codes können einprogrammiert werden. So kann jede:r Benutzer:in einen eigenen Zugangscodex erhalten. Damit kann z. B. der Code des Reinigungspersonals jederzeit gelöscht und durch einen neuen ersetzt werden.



Sicher mit Winkhaus-Zylindern für Fenster und Türen

Sie erhalten eine Vielzahl an Zusatzkomponenten, wie etwa Hochsicherheitszylinder, Türsperrern u. v. m. Weitere Informationen dazu erhalten Sie bei Ihrem **Internorm 1st window partner**.



Symbolfotos

Der **Standardzylinder** verfügt über einen Abtast- und Aufbohrschutz durch Stahlstifte. Er ist beidseitig sperrbar, d. h., auch wenn an einer Türseite der Schlüssel steckt, kann von der anderen Seite auf- bzw. zugesperrt werden.

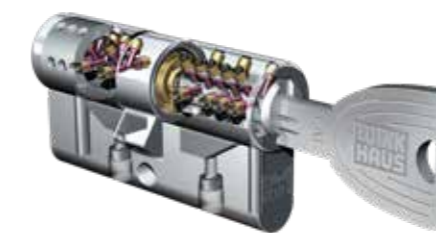

Der **Hochsicherheitszylinder** mit dreidimensionaler, patentierter Abtast- und Aufbohrschutz sowie Zieh- und Abreißsicherung. Die große, spezielle Schlüssel-form ermöglicht leichtes Sperren und verhindert Verbiegen und Abbrechen des Schlüssels. Er ist beidseitig sperrbar. Der symmetrische Wendeschlüssel kann sehr leicht in den Zylinder eingeführt werden.



Zu jedem Hochsicherheitszylinder gibt es eine persönliche **Sicherungskarte**. Sie dient als wichtiger Legitimationsnachweis für die Nachbestellung von Zylinder oder Schlüssel.

Ein Plus an Sicherheit für Haustüren



Die **Türsperrung TSH** dient als Öffnungsbegrenzung. Sie wird außen über das Hauptschloss betätigt (kein Zylinder außen). Die Betätigung innen erfolgt über einen Drehknopf.



Beim **elektrischen Türöffner / ETOE** (Normalfunktion) ist die Tür nur während der Kontaktgabe (Taste gedrückt) zu öffnen (kein Dauerkontakt).

Sonnen- und Insektenschutz

Kombinierbar, integriert und variantenreich



Raffstore



Vorsatzrollladen



Miniaufsatzrollladen



Verbundfenster



Innenjalousie



Insektenschutzrollo



Dreh- bzw. Spannrahmen

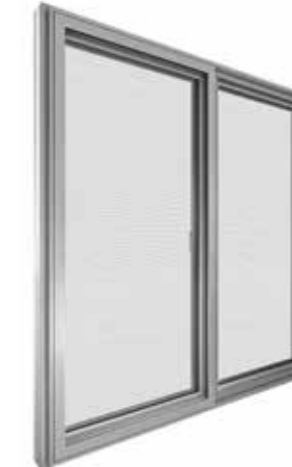

Schieberahmen



Plissee



OPTIMA-Fensterladen

Die Sonnen- und Insektenschutzsysteme ergänzen Fenster zu einer funktionalen Einheit ganz nach Ihren Bedürfnissen und unterstreichen das Design der Hausfassade.

Verbundfenster: integrierter Sonnen- und Sichtschutz zwischen den Scheiben – wahlweise Jalousie, Faltstore oder Duette®, auf Wunsch mit energieautarkem Sonnenschutz (I-tec Shading).

Innenjalousie: wird direkt an den Fensterflügel montiert und mit einer Blende abgedeckt.

Raffstore: optimale Steuerung und Lenkung von Licht und Wärme durch verstellbare Lamellen, auf Wunsch mit Tageslichtlenkung RETROLux; mit Insektenschutz kombinierbar.

Vorsatz-Raffstore: optimale Steuerung und Lenkung von Licht und Wärme durch verstellbare Lamellen; mit Insektenschutz kombinierbar.

Vorsatz- und Miniaufsatzrollladen: lose oder komplett auf dem Fenster montiert; mit Insektenschutz kombinierbar.

Insektenschutz mit Rahmen oder Rollo: bewährter Einsatz von Spann-, Dreh- und Schieberahmen oder Rollo; mit Sonnenschutz kombinierbar.

Insektenschutz mittels Plissee: platzsparend und ideal zur Nachrüstung; auch bestens geeignet bei Hebeschiebetüren.

Fensterladen: aus Aluminium, mit vielen Gestaltungsmöglichkeiten; mit Insektenschutz kombinierbar.

Kunststoff



KF 310 **KF 320** **KF 410** **KF 510** **KF 520**

Wärmedämmung in W/(m²K) Standard-Beschichtung	U _w = 0,76	U _w = 0,72	U _w = 0,71	U _w = 0,71	U _w = 0,70
Bestwert	U _w = 0,69	U _w = 0,65	U _w = 0,62	U _w = 0,63	U _w = 0,63
Schallschutz (in dB)	33 – 45	34 – 45	34 – 47	34 – 46	33 – 46
Sicherheit bis	RC 2	RC 2	RC 2	RC 3	RC 3
Verriegelung	verdeckt liegend	verdeckt liegend	verdeckt liegend	I-tec Secure	I-tec Secure
Abmessungen in mm					
Rahmenbautiefe	71	71	90	90	90
Ansichtsbreite Rahmen/Flügel	107	97	113	95	85
Ansichtsbreite Stulp (2 Flügel)	119	100	133	100	96
Ansichtsbreite Kämpfer (2 Flügel)	170	154	187	147	148
Ausführungen					
Fix	X	X	X	X	X
Dreh und Dreh/Kipp	X	X	X	X	X
Kipp	X	X	X	X	X
Schiebefenster	X	X	X	X	
Sperrbare Türen	X	X	X	X	
Schiebetüren	X	X	X	X	
Türen mit Bodenschwelle	X	X	X	X	X
Nach außen aufgehende Türen	X		X	X	
Dichtungen					
Anzahl	3	3	3	3	3
Farbe Anschlagdichtung außen	hellgrau	hellgrau	hellgrau	hellgrau	hellgrau
Sprossen					
integriert	X	X	X	X	X
auffliegend	X		X	X	
Erhältlich in den Designstilen	home soft ambiente	studio	home pure home soft ambiente	home pure	studio
Mehr Infos auf Seite	50	48	46	44	42

Kunststoff-Aluminium



KF 310 **KF 320** **KF 410** **KF 510** **KF 520** **KV 350** **KV 440**

U _w = 0,76	U _w = 0,72	U _w = 0,71	U _w = 0,72	U _w = 0,70	U _w = 1,0	U _w = 0,77
U _w = 0,69	U _w = 0,65	U _w = 0,62	U _w = 0,64	U _w = 0,63	U _w = 0,79	U _w = 0,64
33 – 45	34 – 45	34 – 47	34 – 48	33 – 46	38 – 44	39 – 45
RC 2	RC 2	RC 2	RC 3	RC 3	RC 2	RC 2
verdeckt liegend	verdeckt liegend	verdeckt liegend	I-tec Secure	I-tec Secure	verdeckt liegend	verdeckt liegend
74	74	93	93	93	74	93
107	97	113	95	85	112	118
119	100	133	100	96	130	144
170	154	187	147	148	181	198
X	X	X	X	X		
X	X	X	X	X	X	X
X	X	X	X	X	X	X
X	X	X	X			
X	X	X	X			
X	X	X	X	X	X	X
X		X	X			
3	3	3	3	3	3	3
hellgrau/schwarz	hellgrau/schwarz	hellgrau/schwarz	hellgrau/schwarz	hellgrau/schwarz	hellgrau/schwarz	hellgrau/schwarz
X	X	X	X	X	X	X
X		X	X		X	X
home pure home soft ambiente	studio	studio home pure home soft ambiente	home pure	studio	home pure ambiente	home pure home soft ambiente
50	48	46	44	42	67	66

Holz-Aluminium



HF 410 **HF 510** **HF 520** **HV 450**

U _w = 0,71	U _w = 0,72	U _w = 0,78	U _w = 0,97
U _w = 0,64	U _w = 0,65	U _w = 0,71	U _w = 0,62
33 – 46	35 – 47	35 – 47	39 – 46
RC 2	RC 2	RC 2	RC 2
verdeckt liegend	verdeckt liegend	verdeckt liegend	verdeckt liegend
85	85	90	85
108	99	101	108
124	106	109	124
173	156	181	173
X	X	X	
X	X	X	X
X	X	X	X
X	X		
X	X		
X	X	X	X
X			
3	3	3	3
schwarz	schwarz	schwarz	schwarz
X	X	X	X
X	X		X
studio home pure home soft ambiente	home pure	studio	home pure home soft ambiente
60	58	56	68

Hebeschiebetüren & Fixverglasungen



KS 430 HS 330 HX 300

Wärmedämmung in W/(m²K) Standard-Beschichtung	U _w = 0,68	U _w = 0,73	U _w = 0,74
Bestwert	U _w = 0,64	U _w = 0,73	U _w = 0,74
Schallschutz (in dB)	33 – 43	32 – 40	34 – 47
Sicherheit bis	RC 2	RC 2	–
Verriegelung	–	–	–
Abmessungen in mm			
Rahmenbautiefe	200/203	209	100
Ansichtsbreite Rahmen/Flügel	169	178	108
Ansichtsbreite Stulp (2 Flügel)	173	222	–
Ansichtsbreite Kämpfer (2 Flügel)	–	–	91,8/111,8
Ausführungen			
Fix		x	x
Dreh und Dreh/Kipp			x
Kipp			x
Schiebefenster			
Sperrbare Türen	x	x	x
Schiebetüren			
Türen mit Bodenschwelle	x	x	x
Nach außen aufgehende Türen			
Dichtungen			
Farbe Anschlagdichtung außen	hellgrau/schwarz	schwarz	
Sprossen			
integriert	x	x	
auflegend	x		
Mehr Infos auf Seite	72	73	74

Technikübersicht Türen



Werkstoff	Aluminium	Aluminium	Aluminium	Aluminium	Aluminium	Aluminium	Aluminium	Holz-Aluminium	Holz-Aluminium
Design	innen und außen flächenbündig	innen und außen kantig	innen kantig außen flächenbündig	innen profiliert außen kantig	innen profiliert außen kantig	innen und außen profiliert	innen und außen flächenbündig	innen und außen kantig	
Wärmedämmung in W/(m²K)	U _D bis 0,75	U _D bis 0,69	U _D bis 0,87	U _D bis 0,80	U _D bis 0,95	U _D bis 0,87	U _D bis 0,55	U _D bis 0,67	
Schallschutz in dB	bis 35	bis 34	bis 30	bis 32	bis 38	bis 40	bis 34	bis 34	
Sicherheit	bis RC 2	bis RC 2	bis RC 2	bis RC 2	bis RC 2	bis RC 3	bis RC 2	bis RC 2	
Verriegelung	Mehrfach-verriegelung	Mehrfach-verriegelung	Mehrfach-verriegelung	Mehrfach-verriegelung	Mehrfach-verriegelung	Mehrfach-verriegelung	Mehrfach-verriegelung	Mehrfach-verriegelung	
Profilbautiefe in mm	93	93	93	93	93	93	121	85	
Dichtungsebenen	3	3	3	3	3	3	3	3	
Bodenschwelle	thermisch getrennt	thermisch getrennt	thermisch getrennt	thermisch getrennt	thermisch getrennt	thermisch getrennt	thermisch getrennt	thermisch getrennt	
Isolierung	3-Kammer-Rahmenprofil Schaumisolierkern	3-Kammer-Rahmenprofil Schaumisolierkern	3-Kammer-Rahmenprofil Schaumisolierkern	3-Kammer-Rahmenprofil Schaumisolierkern	3-Kammer-Rahmenprofil Isolierglaskern	3-Kammer-Rahmenprofil Schaumisolierkern	Thermoschaum-Isolierung	Thermoschaum-Isolierung	

Nationale und internationale Zertifikate bestätigen die hohe Qualität unserer Produkte.

Unser Know-how gibt Ihnen die Sicherheit, die beste Leistung für Ihr Geld zu bekommen. Modernste Produktionsanlagen und strengste Qualitätskontrollen sichern Ihnen eine Qualität, die europaweit richtungsweisende Maßstäbe setzt. Das beweisen die Gütesiegel unabhängiger Prüfinstitute in ganz Europa.



Österreichisches Staatswappen



Austria-Gütezeichen



TÜV ISO 9001



TÜV ISO 14001



RAL-Gütezeichen



Technische Universität Graz



Minergie®-Zertifikat



Österreichische Gesellschaft für Umweltsimulation



Zertifikat für Produkte aus nachhaltiger Waldbewirtschaftung



QUALITÄTSFENSTER
MADE IN AUSTRIA



Energy Globe (Projekt Schiestlhaus)



VinylPlus-Zertifikat

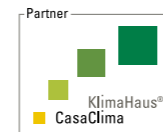

KlimaHaus-Zertifikat



reddot winner 2023

IMPRESSUM

Herausgeber: Internorm International GmbH, Ganglgutstraße 131, A-4050 Traun

Fotos: Studio Hoflehner, A-4600 Wels | studio46, A-4863 Seewalchen am Attersee | EOS Werbefotografie, A-4020 Linz
Bernhard Hörtnagl, A-6020 Innsbruck | Internorm International GmbH, A-4050 Traun

Gestaltung und Litho: Internorm International GmbH, A-4050 Traun

Druck: Johann Sandler GesmbH & Co KG, 3671 Marbach

Technische Änderungen, Satz- und Druckfehler vorbehalten.

Die Internorm International GmbH ist ARA-Lizenzpartner: Unsere Lizenznummer lautet 4477.



VERTRIEBS- NIEDERLASSUNGEN

Internorm Fenster GmbH

A-1230 Wien · Vorarlberger Allee 27
Tel.: +43 (1) 605 72-0
E-Mail: wien@internorm.com

A-4061 Pasching · Kremstal Straße 5
Tel.: +43 (7229) 770-2440
E-Mail: mittewest@internorm.com

A-6020 Innsbruck · Bleichenweg 14
Tel.: +43 (512) 36 10 48-0
E-Mail: mittewest@internorm.com

A-8502 Lannach · Industriestr. 2
Tel.: +43 (3136) 825 00-0
E-Mail: lannach@internorm.com

Alles spricht für
Internorm[®]
Fenster – Türen

Internorm-Fenster-Telefon zum
Gratis-Tarif (gültig für A und D):
00800/11 111 111

www.internorm.com

